

# OPEL MOKKA

Manuale di uso e manutenzione



Wir leben Autos.





---

## Contenuto

Introduzione .....	2
In breve .....	6
Chiavi, portiere e finestrini .....	20
Sedili, sistemi di sicurezza .....	36
Oggetti e bagagli .....	54
Strumenti e comandi .....	72
Illuminazione .....	104
Climatizzatore .....	114
Guida e funzionamento .....	122
Cura del veicolo .....	158
Manutenzione .....	201
Dati tecnici .....	204
Informazioni per il cliente .....	216
Indice analitico .....	218

## Introduzione

Carburante

Codice

Olio motore

Qualità

Viscosità

Pressione dei pneumatici

Misura pneumatici

Ant.

Post.

Pneumatici estivi

Pneumatici invernali

Masse

Massa complessiva a pieno carico

- Massa a vuoto, modello base

= Carico utile

## Dati tecnici del veicolo

Scriva i dati della sua auto nella pagina precedente, in modo da averli sempre a portata di mano. Questa informazione è rintracciabile nella sezione "Manutenzione" e in quella "Dati tecnici" oltre che nella targhetta di identificazione.

## Introduzione

Questa vettura rappresenta un'ingegnosa sintesi di tecnologia avanzata, sicurezza, tutela dell'ambiente ed economicità di esercizio.

Il presente manuale di uso e manutenzione fornisce tutte le informazioni necessarie per un utilizzo sicuro ed efficiente della vettura.

Informare i passeggeri riguardo le possibilità di incidente e lesioni derivanti da un uso non corretto della vettura.

È sempre necessario rispettare le leggi del Paese in cui ci si trova, che potrebbero avere contenuti diversi da quanto affermato in questo manuale di uso e manutenzione.

Quando il presente manuale di uso e manutenzione indica di rivolgersi ad un'officina, consigliamo di contattare un Riparatore Autorizzato Opel. Per i veicoli a gas raccomandiamo di rivolgersi ad un Riparatore Opel autorizzato ad effettuare la manutenzione sui veicoli a gas.

Tutti i Riparatori Autorizzati Opel offrono un servizio eccellente a prezzi ragionevoli. Dispongono di meccanici esperti, formati da Opel, che lavorano in base alle istruzioni specifiche Opel.

Conservare sempre la documentazione fornita insieme al veicolo a portata di mano all'interno del veicolo stesso.

## Uso del presente manuale

■ Questo manuale descrive tutte le opzioni e le caratteristiche disponibili per questo modello. **Alcune descrizioni, comprese quelle del display e delle funzioni dei menu, potrebbero non corrispondere a quelle del vostro veicolo a causa della differenza di versioni,**

**specifiche nazionali, equipaggiamenti speciali o accessori particolari.**

- La sezione "In breve" fornisce una prima panoramica generale.
- Il sommario dei contenuti all'inizio del presente manuale e in ogni sezione facilita la ricerca degli argomenti di interesse.
- L'indice analitico consente di trovare gli argomenti richiesti.
- Questo Manuale di uso e manutenzione illustra i veicoli con guida a sinistra. Il funzionamento descritto è simile per i veicoli con guida a destra.
- Nel Manuale di uso e manutenzione sono riportati i codici interni dei motori. La denominazione commerciale corrispondente viene riportata nella sezione "Dati tecnici".
- Le indicazioni direzionali, come destra, sinistra, anteriore o posteriore, riportate nelle descrizioni, si riferiscono sempre al senso di marcia.

- Nel display potrebbero apparire testi non tradotti nella vostra lingua.
- I messaggi Info e le etichette interne sono scritti in **neretto**.

## Pericoli e avvertimenti

### Pericolo

Il testo evidenziato con  **Pericolo** indica il rischio di possibili lesioni mortali. La mancata osservanza delle istruzioni fornite può causare un rischio mortale.

### Avvertenza

Il testo evidenziato con  **Avvertenza** indica il rischio di possibili incidenti o lesioni. La mancata osservanza delle istruzioni fornite può causare lesioni.

### Attenzione

Il testo evidenziato con **Attenzione** indica la possibilità per il veicolo di subire danni. La mancata osservanza delle istruzioni fornite può causare danni al veicolo.

## Simboli

I riferimenti alle pagine sono indicati dal simbolo ⇨. Il simbolo ⇨ significa "vedi pag.".

Buon viaggio.

**Adam Opel AG**



## In breve

### Informazioni iniziali sulla guida

#### Sbloccaggio del veicolo



Premere il pulsante  per sbloccare le portiere e il vano di carico. Aprire le portiere tirando la rispettiva maniglia. Per aprire il portellone posteriore, premere l'interruttore a sfioramento che si trova sotto la maniglia.

Telecomando ⇨ 20, chiusura centralizzata ⇨ 22, vano di carico ⇨ 25.

#### Regolazione dei sedili

##### Posizionamento dei sedili

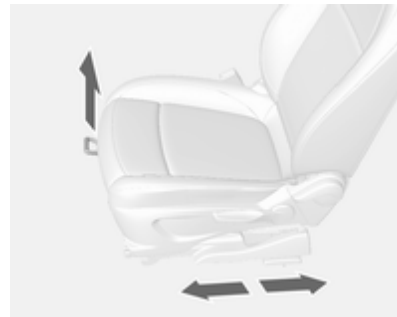

Tirare la maniglia, spostare il sedile, rilasciare la maniglia.

Posizione dei sedili ⇨ 37, regolazione dei sedili ⇨ 38.

#### Pericolo

Non sedersi a una distanza dal volante inferiore a 25 cm per consentire un eventuale funzionamento dell'airbag in condizioni di sicurezza.



### Schienali dei sedili



Tirare la leva, regolare l'inclinazione e rilasciare la leva. Far scattare in sede il sedile.

Posizione dei sedili ⇨ 37, regolazione dei sedili ⇨ 38.

### Altezza del sedile



Azionamento della leva

verso ↑ = Sollevamento del sedile l'alto

verso il ↓ = Abbassamento del sedile

Posizione dei sedili ⇨ 37, regolazione dei sedili ⇨ 38.

### Inclinazione dei sedili

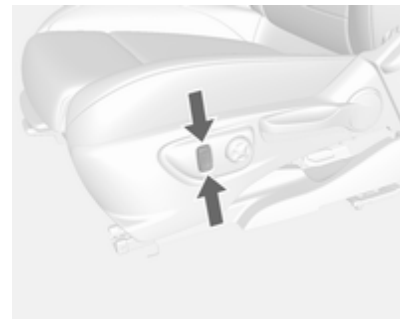

Regolare l'inclinazione premendo il pulsante.

## Regolazione dei poggiatesta

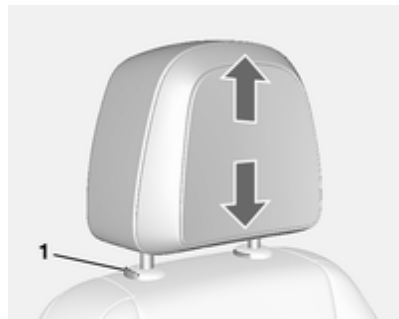

Tirare il poggiatesta verso l'alto. Premere il fermo (1) per rilasciare e spingere il poggiatesta verso il basso.

Poggiatesta ⇨ 36.

## Cintura di sicurezza



Estrarre la cintura di sicurezza e allacciare la fibbia. La cintura di sicurezza non deve essere attorcigliata e deve aderire bene al corpo. Lo schienale non deve essere eccessivamente inclinato all'indietro (inclinazione massima consigliata 25° circa).

Per sganciare la cintura, premere il pulsante rosso sulla fibbia della cintura.

Posizione dei sedili ⇨ 37, cinture di sicurezza ⇨ 41, sistema airbag ⇨ 44.

## Regolazione degli specchietti

### Specchietto retrovisore interno



Per ridurre l'abbagliamento, agire sulla leva nella parte inferiore del corpo dello specchietto.

Specchietto retrovisore interno ⇨ 30, specchietto retrovisore interno antiabbagliante automatico ⇨ 31.

## Specchietti retrovisori esterni



Selezionare lo specchietto retrovisore esterno desiderato e regolarne la posizione.

Specchietti retrovisori esterni convessi ⇨ 29, regolazione elettrica ⇨ 29, specchietti retrovisori esterni ripiegabili ⇨ 29, specchietti retrovisori esterni riscaldati ⇨ 30.

## Regolazione del volante



Sbloccare la leva, regolare la posizione del volante, quindi riportare la leva in posizione iniziale e accertarsi che sia completamente bloccata.

Effettuare la regolazione del volante solo a veicolo fermo e bloccasterzo disinserito.

Sistema airbag ⇨ 44, posizioni dell'interruttore di accensione ⇨ 123.

## Panoramica del quadro strumenti

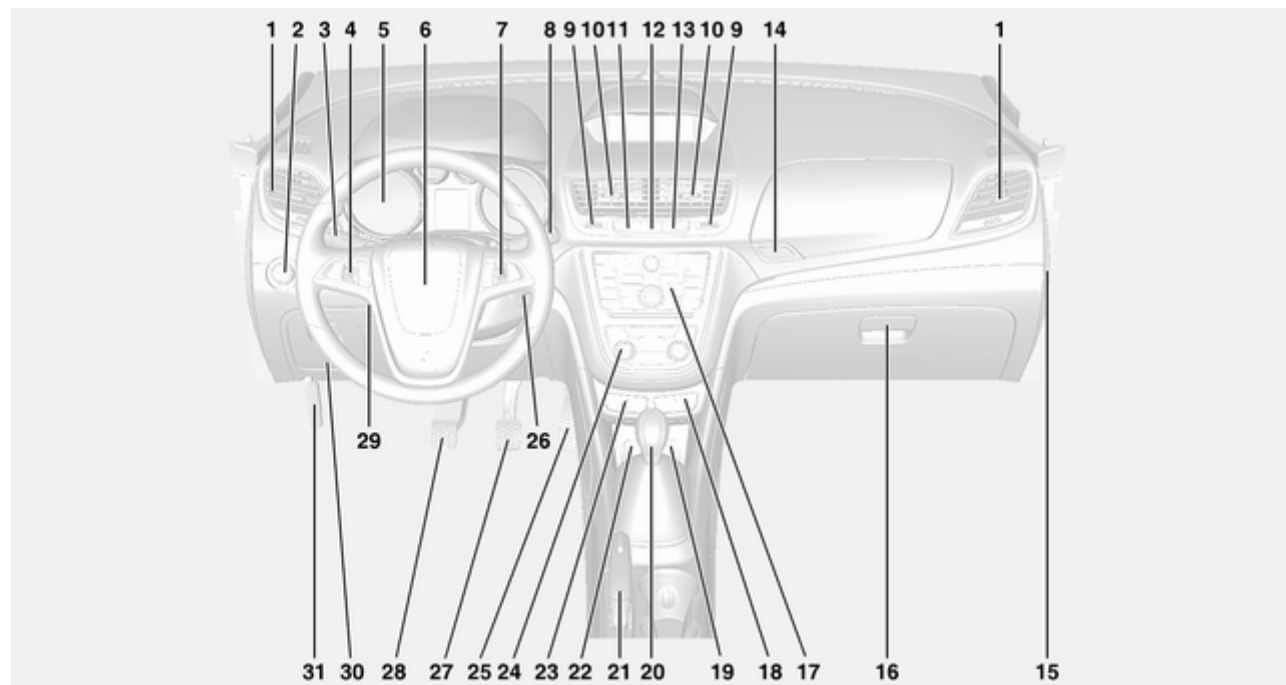

- 
- |   |  |  |
|---|--|--|
| <b>1</b> Bocchette laterali dell'aria ... 119                           | <b>12</b> Segnalatori di emergenza .. 109                          | <b>26</b> Interruttore di accensione<br>con bloccasterzo ..... 123 |
| <b>2</b> Interruttore dei fari ..... 104                                | <b>13</b> Spia per la disattivazione<br>degli airbag ..... 84      | <b>27</b> Pedale del freno ..... 134                               |
| <b>3</b> Indicatori di direzione ..... 110                              | <b>14</b> Pulsante del vano<br>portaoggetti nel cruscotto ..... 54 | <b>28</b> Pedale della frizione ..... 122                          |
| Avvisatore ottico ..... 105   | <b>15</b> Disattivazione dell'airbag<br>del passeggero ..... 47    | <b>29</b> Regolazione del volante ..... 72                         |
| Anabbaglianti e abbaglianti . 105                                       | <b>16</b> Cassettino portaoggetti ..... 55                         | <b>30</b> Vano portaoggetti nel<br>cruscotto ..... 54              |
| <b>4</b> Controllo automatico della<br>velocità di crociera ..... 138   | <b>17</b> Sistema Infotainment                                     | <b>31</b> Leva di sblocco del cofano 160                           |
| Limitatore di velocità ..... 140  | <b>18</b> Pulsante Eco per sistema<br>stop/start ..... 124         |  |
| Allarme collisione anteriore . 141                                      | <b>19</b> Ingresso AUX, ingresso<br>USB, slot scheda SD            |  |
| <b>5</b> Strumenti ..... 78   | <b>20</b> Leva del cambio, cambio<br>manuale ..... 132             |  |
| <b>6</b> Avvisatore acustico ..... 73                                   | Cambio automatico ..... 129  |  |
| Airbag del conducente ..... 44  | <b>21</b> Freno di stazionamento ..... 134                         |  |
| <b>7</b> Comandi al volante ..... 72                                    | <b>22</b> Presa di corrente ..... 77                               |  |
| <b>8</b> Tergicristallo, sistema di<br>lavaggio del parabrezza ..... 73 | <b>23</b> Sistema di ausilio al<br>parcheggio ..... 144            |  |
| Tergilunotto, sistema di<br>lavaggio del lunotto ..... 75               | Sistema di controllo della<br>discesa ..... 85                     |  |
| <b>9</b> Regolazione delle<br>bocchette centrali dell'aria . . 119      | <b>24</b> Sistema di climatizzazione .. 114                        |  |
| <b>10</b> Bocchette centrali dell'aria . . 119                          | <b>25</b> Pedale dell'acceleratore ..... 122                       |  |
| <b>11</b> Controllo elettronico della<br>stabilità ..... 136            |  |  |

## Illuminazione esterna



Ruotare l'interruttore dei fari:

**AUTO** = Controllo automatico dei fari: l'illuminazione esterna si accende e si spegne automaticamente a seconda delle condizioni di luminosità esterne.

 = Attivazione/disattivazione del controllo automatico dei fari. L'interruttore torna in posizione **AUTO**.

 = Luci di posizione

 = Anabbaglianti

Veicoli senza comando luci automatico:

**O** = spento

### Fendinebbia

Premere l'interruttore dei fari:

 = Fendinebbia

 = Retronebbia

Illuminazione ⇨ 104.

## Avvisatore ottico, abbaglianti e anabbaglianti

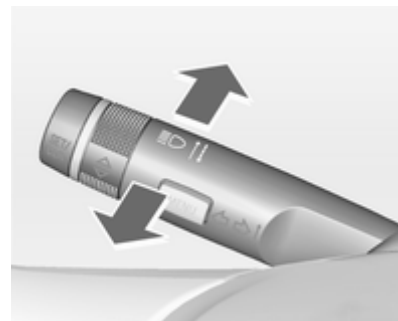

Avvisatore ottico = Tirare la leva

Abbaglianti = Spingere la leva

Anabbaglianti = Spingere o tirare la leva

Controllo automatico dei fari ⇨ 104, abbaglianti ⇨ 105, avvisatore ottico ⇨ 105, fari autoadattativi ⇨ 107.

## Indicatori di direzione



Leva = indicatore di direzione  
verso l'alto = direzione destro

Leva = indicatore di direzione  
verso il basso = direzione sinistro

Segnali di svolta e di cambio corsia  
⇨ 110.

## Segnalatori di emergenza



Inserimento con il pulsante .  
Segnalatori di emergenza ⇨ 109.

## Avvisatore acustico



Premere .

## Sistemi tergilavacristalli

### Tergicristalli

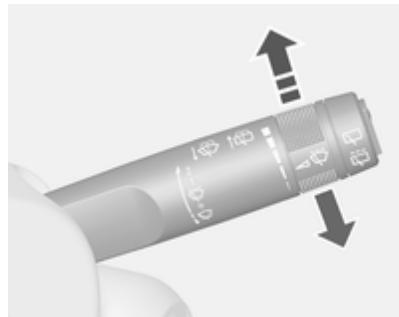

**2** = veloce

**1** = lento

 = funzionamento a intermittenza  
o automatico con sensore  
pioggia

**O** = spento

Per una singola passata e il successivo spegnimento del tergilavacristalli, premere la leva verso il basso.

Tergicristalli ⇨ 73, sostituzione delle spazzole dei tergilavacristalli ⇨ 165.

## Impianti di lavaggio del parabrezza

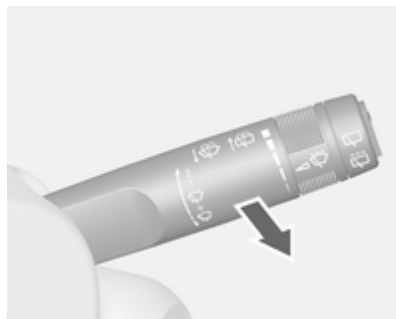

Tirare la leva.

Sistema di lavaggio del parabrezza  
⇨ 73, Liquido di lavaggio ⇨ 162.

## Sistemi tergilavalunotto



Premere l'interruttore basculante per attivare il tergilavalunotto:

posizione superiore	= funzionamento continuo
posizione inferiore	= funzionamento a intermittenza
posizione intermedia	= spento

Tergilavalunotto ⇨ 75.



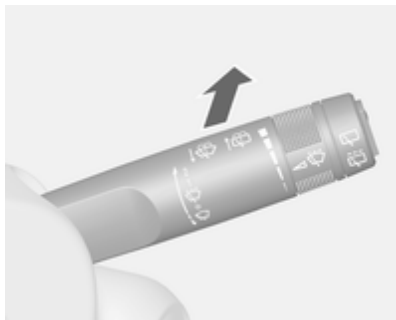

Spingere la leva.

Il liquido di lavaggio viene spruzzato sul lunotto posteriore e il tergicristalli effettua alcuni passaggi.

## Climatizzatore

Lunotto termico, specchietti retrovisori esterni termici



Per inserire il riscaldamento premere il pulsante .

Lunotto termico  33.

Sbrinamento e disappannamento dei cristalli



Premere il pulsante .

Impostare il comando della temperatura al livello più caldo.

Raffreddamento  acceso.

Lunotto termico  acceso.

Sistema di climatizzazione  114.

## Cambio

### Cambio manuale

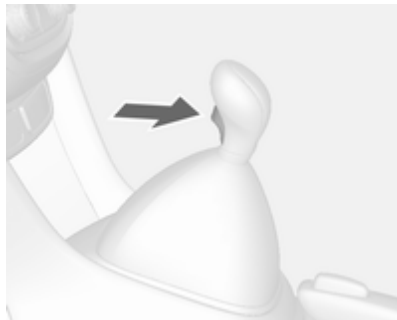

Retromarcia: con il veicolo fermo, attendere 3 secondi dopo aver premuto il pedale della frizione, quindi premere il pulsante sulla leva del cambio e inserire la marcia.

Se la marcia non si innesta, portare la leva del cambio in posizione di folle, rilasciare il pedale della frizione e premerlo nuovamente; ripetere quindi la selezione della marcia.

Cambio manuale ⇨ 132.

### Cambio automatico



**P** = stazionamento

**R** = retromarcia

**N** = folle

**D** = marcia

Modalità manuale: Portare la leva del cambio su **M**.

**+** = marcia superiore.

**-** = marcia inferiore.

La leva del cambio può essere spostata dalla posizione **P** solo con l'accensione inserita e il pedale del freno

azionato. Per portare il cambio in posizione **P** o **R**, premere il pulsante di rilascio.

Cambio automatico ⇨ 129.

## Avviamento

### Prima di mettersi in marcia, controllare

- Pressione e condizioni dei pneumatici ↪ 179, ↪ 213.
- Livello dell'olio motore e livelli dei fluidi ↪ 160.
- Tutti i finestrini, gli specchietti, le luci esterne e le luci della targa sono privi di sporco, neve e ghiaccio e sono funzionanti.
- Corretto posizionamento di specchietti, sedili e cinture di sicurezza ↪ 29, ↪ 37, ↪ 42.
- Funzionamento dei freni a velocità ridotta, in particolare se i freni sono bagnati.

### Avviamento del motore

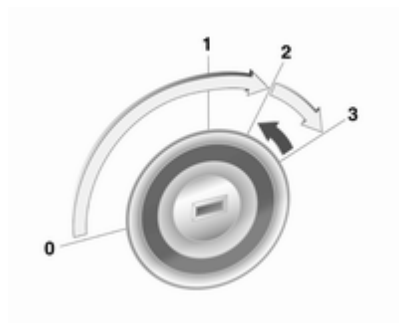

- Girare la chiave in posizione **1**
- Muovere leggermente il volante per sbloccare il bloccasterzo
- Premere il pedale della frizione e quello del freno
- Portare il cambio in **P** o **N**
- Non premere il pedale dell'acceleratore
- Motore diesel: girare la chiave in posizione **2** per il preriscaldamento finché la spia  si spegne
- Girare la chiave in posizione **3** e rilasciarla

Avviamento del motore ↪ 123.

## Sistema Stop-start



Se il veicolo procede a bassa velocità o è fermo e alcune condizioni sono soddisfatte, attivare un Autostop come segue:

- Premere il pedale della frizione
- portare la leva del cambio su **N**
- rilasciare il pedale della frizione

Un Autostop è indicato dalla lancetta nella posizione **AUTOSTOP** nei contagiri.

Per riavviare il motore, premere di nuovo il pedale della frizione.

Sistema Start-stop ⇨ 124.

## Parcheggio

- Azionare sempre il freno di stazionamento. Attivare il freno di stazionamento senza premere il pulsante di rilascio. Se il veicolo viene parcheggiato in salita o in discesa, tirare il freno di stazionamento quanto più possibile. Premere contemporaneamente il pedale del freno per ridurre lo sforzo necessario per tirare il freno di stazionamento.
- Spegner il motore. Portare la chiave di accensione su **0** ed estrarla. Ruotare il volante fino ad avvertire lo scatto di inserimento del bloccasterzo.  
Nei veicoli con cambio automatico, la chiave può essere estratta solo se la leva del cambio è in posizione **P**.
- Se il veicolo è parcheggiato su una superficie piana o in salita, disinserire l'accensione solo dopo aver innestato la prima marcia o portato la leva del cambio in posizione **P**. Inoltre, in salita, girare le ruote anteriori

nella direzione opposta rispetto al cordolo del marciapiede.

Se il veicolo è parcheggiato su una superficie in discesa, inserire la retromarcia o posizionare la leva del cambio in posizione **P** prima di spegnere il quadro. Inoltre, girare le ruote anteriori verso il cordolo del marciapiede.

- Bloccare il veicolo con il pulsante  sul telecomando.

Attivare il sistema di allarme anti-furto ⇨ 27.

- Non parcheggiare il veicolo su superfici facilmente infiammabili. In quanto le temperature elevate dell'impianto di scarico potrebbero causare la combustione della superficie.
- Chiudere i finestrini e il tettuccio apribile.

- Le ventole di raffreddamento del motore potrebbero continuare a funzionare anche a motore spento ⇨ 159.
- Al fine di proteggere il turbocompressore, dopo aver viaggiato ad un regime di giri del motore elevato o con elevati carichi del motore, far girare brevemente il motore a carico ridotto o in folle per circa 30 secondi prima di spegnerlo.

Chiavi, bloccaggi ⇨ 20, inattività del veicolo per un periodo di tempo prolungato ⇨ 158.

## Chiavi, portiere e finestrini

Chiavi, serrature .....	20
Portiere .....	25
Sicurezza del veicolo .....	26
Specchietti esterni .....	29
Specchietti interni .....	30
Finestrini .....	31
Tetto .....	34

## Chiavi, serrature

### Chiavi

#### Chiavi di ricambio

Il numero della chiave è specificato su un'etichetta staccabile.

Per ordinare una chiave di ricambio è necessario fornire il codice della chiave, in quanto è un componente del dispositivo elettronico di bloccaggio motore.

Serrature ⇨ 197.

#### Chiave con sezione ripiegabile



Premere il pulsante per estendere la sezione ripiegabile.

Per ripiegare la chiave, premere prima il pulsante.

## Telecomando



Serve per azionare:

- Chiusura centralizzata
- Impianto di allarme antifurto

Il telecomando ha un raggio d'azione di circa 30 metri. Ma potrebbe essere limitato daflussi esterni. Il funzionamento viene confermato dai segnalatori di emergenza.

Maneggiare il telecomando con cura, proteggerlo dall'umidità e dalle temperature elevate e non azionarlo inutilmente.

### Guasto

Se il telecomando non agisce sulla chiusura centralizzata, le cause potrebbero essere le seguenti:

- superamento del raggio d'azione
- batteria scarica
- azionamento frequente e ripetuto del telecomando al di fuori del raggio d'azione, che richiede la risincronizzazione
- sovraccarico della chiusura centralizzata a causa di azionamenti frequenti, che provoca brevi interruzioni dell'alimentazione
- interferenza da onde radio di potenza superiore provenienti da altre fonti

Sbloccaggio ⇨ 22.

### Impostazioni di base

Alcune impostazioni possono essere modificate nel menu **Impostazioni** del Visualizzatore Info. Personalizzazione del veicolo ⇨ 100.

### Sostituzione della batteria del telecomando

Sostituire la batteria non appena il raggio d'azione del telecomando inizia a ridursi.



Le batterie non devono essere smaltite con i rifiuti domestici, ma presso gli appositi centri di raccolta e riciclaggio.

### Chiave con sezione ripiegabile



Estendere la chiave e aprire l'unità. Sostituire la batteria (di tipo CR 2032) prestando attenzione alla posizione di installazione. Chiudere l'unità e sincronizzarla.

### Sincronizzazione del telecomando

Dopo aver sostituito la batteria, sbloccare la portiera inserendo la chiave nella serratura della portiera del conducente. Il telecomando verrà sincronizzato all'inserimento dell'accensione.

## Impostazioni memorizzate

Quando la chiave viene estratta dal blocchetto di accensione, le seguenti impostazioni vengono memorizzate automaticamente nella chiave:

- Illuminazione
- Sistema Infotainment
- Chiusura centralizzata

Le impostazioni memorizzate vengono automaticamente utilizzate la volta successiva che la chiave viene introdotta nell'interruttore di accensione e girata in posizione 1 ⇨ 123.

Una condizione preliminare è che **Personalizz. per conducente** venga attivato nelle impostazioni personali del Visualizzatore grafico info. Questo deve essere fatto per ogni chiave utilizzata. Su veicoli equipaggiati con Visualizzatore a colori info, la personalizzazione è attivata permanentemente.

Personalizzazione del veicolo ⇨ 100.

## Chiusura centralizzata

Serve a sbloccare e bloccare portiere, il vano di carico e lo sportellino del carburante.

Tirando una delle maniglie interne delle portiere si sblocca la serratura della rispettiva portiera. Tirando la maniglia di nuovo si apre la portiera.

### Avviso

Dopo un incidente nel quale si siano attivati gli airbag o i pretensionatori, le portiere del veicolo vengono automaticamente sbloccate.

### Avviso

Trascorso un breve lasso di tempo dal momento dello sbloccaggio tramite telecomando, le serrature si bloccano nuovamente se, nel frattempo, nessuna portiera viene aperta.



## Sbloccaggio

### Telecomando



Premere il pulsante .

Sono possibili due impostazioni:

- Per sbloccare solo la portiera del conducente, il vano di carico e lo sportellino del carburante, premere una volta il pulsante . Per sbloccare tutte le portiere, premere due volte il pulsante .



oppure

- premere una volta il pulsante  per sbloccare tutte le portiere, il vano di carico e lo sportellino del carburante.

Le impostazioni possono essere modificate nel menu **Impostazioni** del Visualizzatore Info. Personalizzazione del veicolo ⇨ 100.

L'impostazione può essere memorizzata per la chiave in uso. Impostazioni memorizzate ⇨ 22.

### Bloccaggio

Chiudere le portiere, il vano di carico e lo sportellino del carburante.



Premere il pulsante .

Se la portiera del conducente non è chiusa correttamente, la chiusura centralizzata non funziona.

### Pulsanti della chiusura centralizzata

Bloccaggio/sbloccaggio di tutte le portiere, del vano di carico e dello sportellino del carburante dall'interno dell'abitacolo.



I pulsanti della chiusura centralizzata si trovano nella portiera del conducente e in quella del passeggero.

Premere il pulsante  per il bloccaggio.

Premere il pulsante  per lo sbloccaggio.

### Guasto al sistema del telecomando

#### Sbloccaggio



Sbloccare manualmente la portiera del conducente girando la chiave nella serratura. Inserire l'accensione e premere il pulsante di chiusura centralizzata  per sbloccare le altre portiere, il vano di carico e lo sportellino

del carburante. Accendendo il quadro si disattiva il sistema di bloccaggio antifurto.

### Bloccaggio

Bloccare manualmente la portiera del conducente girando la chiave nella serratura.

### Guasto della chiusura centralizzata

#### Sbloccaggio

Sbloccare manualmente la portiera del conducente girando la chiave nella serratura. Le altre portiere possono essere aperte azionando due volte la maniglia interna. Il vano di carico e lo sportellino del carburante non possono essere aperti. Per disattivare il sistema di bloccaggio antifurto, inserire l'accensione ⇨ 27.

#### Bloccaggio

Spingere verso l'interno il pomello di bloccaggio di tutte le portiere ad eccezione della portiera del conducente. Chiudere quindi la portiera del conducente e bloccarla dall'esterno

con la chiave. Lo sportellino del carburante e il portellone posteriore non possono essere bloccati.

### Chiusura ritardata

Questa funzione ritarda l'effettivo bloccaggio delle portiere e l'inserimento dell'impianto di allarme antifurto di cinque secondi quando si impiega l'interruttore per il bloccaggio elettrico delle portiere o il telecomando per bloccare il veicolo.

Questo parametro può essere modificato nelle impostazioni del veicolo. Personalizzazione del veicolo ⇨ 100.

**ON:** premendo il pulsante della chiusura centralizzata, il sistema emetterà tre segnali acustici per segnalare l'impiego della funzione di chiusura ritardata.

Le portiere si bloccheranno solamente al trascorrere di cinque secondi dalla chiusura dell'ultima portiera. È possibile eludere temporaneamente la chiusura ritardata

premando il pulsante della chiusura centralizzata o il pulsante di bloccaggio sul telecomando.

**OFF:** le portiere si bloccano immediatamente alla pressione dell'interruttore di bloccaggio elettrico o del pulsante  sul telecomando.

### Bloccaggio automatico

Questa funzione di sicurezza può essere configurata automaticamente per bloccare tutte le portiere, il vano di carico e lo sportellino del bocchettone di riempimento non appena viene superata una certa velocità.

Inoltre, è possibile configurarla per sbloccare la portiera lato guida o tutte le portiere dopo che l'accensione è stata disinserita e la chiave è stata rimossa (cambio manuale) o la leva del cambio è stata spostata in posizione **P** (cambio automatico).

Alcune impostazioni possono essere modificate nel menu **Impostazioni** del Visualizzatore Info. Personalizzazione del veicolo ⇨ 100.

Le impostazioni possono essere memorizzate per la chiave in uso ⇨ 22.

## Sicure per bambini



### **⚠ Avvertenza**

Azionare la sicura per bambini quando i sedili posteriori sono occupati da bambini.

Utilizzando una chiave o un cacciavite idoneo, girare la sicura per bambini nella portiera posteriore in posizione orizzontale. La portiera non può

essere aperta dall'interno. Per disattivare la sicura per bambini, girare la sicura in posizione verticale.

## Portiere

### Vano di carico

#### Portellone posteriore

##### Apertura



Dopo lo sbloccaggio, premere l'interruttore a sfioramento e aprire il portellone posteriore.

##### Chiusura

Usare una delle maniglie interne.

Non premere l'interruttore a sfioramento del portellone posteriore né l'emblema durante la chiusura, perché altrimenti si sblocca di nuovo il portellone posteriore.

Chiusura centralizzata ⇨ 22.

### Indicazioni generali sull'uso del portellone

#### ⚠ Avvertenza

Non viaggiare con il portellone posteriore aperto o socchiuso, per esempio per trasportare oggetti voluminosi, altrimenti i gas di scarico tossici, inodori e invisibili, potrebbero entrare nell'abitacolo e causare perdita di coscienza e persino la morte.

#### Attenzione

Prima di aprire il portellone, controllare eventuali ostacoli superiori, come la porta del garage, per evitare di danneggiare il portellone

stesso. Controllare sempre la zona operativa sopra e dietro il portellone posteriore.

#### Avviso

L'installazione sul portellone posteriore di accessori pesanti può comprometterne la capacità di rimanere aperto.

## Sicurezza del veicolo

### Sistema di bloccaggio antifurto

#### ⚠ Avvertenza

Non utilizzare il sistema se vi sono persone all'interno del veicolo, in quanto le portiere non possono essere sbloccate dall'interno.

Il sistema blocca tutte le portiere, e per poter essere attivato è necessario che tutte le portiere siano chiuse.

Se l'accensione è inserita, per poter attivare il sistema di bloccaggio antifurto occorre aprire e chiudere una volta la portiera del conducente.

Sbloccando il veicolo si disattiva il sistema meccanico di bloccaggio antifurto. Ciò non è possibile con il pulsante della chiusura centralizzata.

## Attivazione



Premere  due volte sul telecomando entro 5 secondi.

## Impianto di allarme antifurto

L'impianto di allarme antifurto è combinato con il sistema di bloccaggio antifurto.

Esso controlla:

- Portiere, vano di carico, cofano;
- Accensione.

Sbloccando il veicolo si disattivano entrambi i sistemi simultaneamente.

## Attivazione

- Il sistema di allarme antifurto si attiva automaticamente dopo 30 secondi dal bloccaggio del veicolo (inizializzazione del sistema)
- Premendo nuovamente il pulsante  sul telecomando dopo il bloccaggio.

### Avviso

L'apporto di modifiche all'interno del veicolo, come ad esempio l'uso di coprisedili e l'abbassamento dei finestrini o l'apertura del tettuccio apribile, può compromettere la funzionalità di controllo dell'abitacolo.

## LED di stato



Il LED di stato è integrato nel sensore nella parte superiore del quadro strumenti.

Stato durante i primi 30 secondi dell'attivazione dell'impianto allarme antifurto:

- |                          |   |   |
|--------------------------|---|---|
| LED acceso               | = | test, ritardo di allarme.   |
| Lampeggio rapido del LED | = | portiere, portellone o cofano non completamente aperti o chiusi, oppure sistema guasto. |

Stato dopo aver attivato il sistema:

Lampeggio = il sistema è attivato.  
lento del  
LED

In caso di guasti, rivolgersi ad un'officina.

### Disattivazione

Sbloccando il veicolo si disattiva l'impianto di allarme antifurto.

### Allarme

L'allarme può essere disattivato premendo un pulsante qualsiasi del telecomando oppure inserendo l'accensione.

L'impianto di allarme antifurto può essere disattivato premendo il pulsante  oppure inserendo l'accensione.

### Bloccaggio automatico delle portiere

Se una delle portiere non è aperta o se la chiave di accensione non è posizionata su **2** o **3** nell'arco di 3 minuti dallo sbloccaggio delle portiere con il telecomando, tutte le portiere vengono bloccate e l'impianto di allarme antifurto viene automaticamente attivato.

### Sbloccaggio automatico delle portiere

Tutte le portiere si aprono automaticamente al rilevamento di un impatto da parte dei sensori quando l'accensione è attivata.

Tuttavia, le portiere potrebbero non sbloccarsi qualora vi fossero dei problemi meccanici al sistema di chiusura delle portiere o alla batteria.

### Dispositivo elettronico di bloccaggio motore

Il sistema fa parte del blocchetto di accensione e controlla se il veicolo può essere avviato con la chiave in uso.

Il dispositivo elettronico di bloccaggio motore viene attivato automaticamente quando si estrae la chiave dall'interruttore di accensione.

Se la spia  lampeggia mentre l'accensione è inserita, significa che è presente un guasto nel sistema, e il motore non può essere avviato. Disinserire l'accensione e ripetere il tentativo di avviamento.

Se la spia continua a lampeggiare, provare ad avviare il motore con la chiave di riserva e rivolgersi ad un'officina.

### Avviso

Il dispositivo elettronico di bloccaggio motore non blocca le portiere. Ricordare pertanto di completare il

bloccaggio e di attivare l'impianto di allarme antifurto prima di lasciare la vettura ↗ 22, ↗ 27.

Spia 🚗 ↗ 88.

## Specchietti esterni

### Forma convessa

Lo specchietto esterno convesso contiene un'area asferica e riduce gli angoli ciechi. La forma dello specchietto fa apparire gli oggetti più piccoli, cosa che può compromettere la capacità di valutare le distanze.

### Regolazione elettrica



Selezionare lo specchietto retrovisore esterno desiderato e regolarne la posizione ruotando il comando a

sinistra (L) o destra (R). Quindi agire sul comando per regolare lo specchietto.

In posizione 0 non viene selezionato alcun specchietto.

## Ripiegamento

### Specchietti ripiegabili manualmente



Per la sicurezza dei pedoni, i retrovisori esterni fuoriescono dalla normale posizione di montaggio se vengono

colpiti con forza sufficiente. Per riposizionare lo specchietto è sufficiente esercitare una leggera pressione sul corpo dello stesso.

### Ripiegamento elettrico

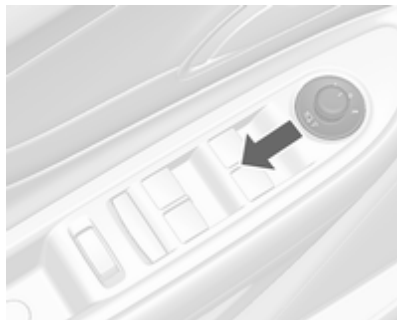

Girare il comando in posizione **0**, quindi premere il comando all'indietro. Entrambi gli specchietti esterni si ripiegano.

Premere nuovamente il comando all'indietro: entrambi gli specchietti esterni tornano nella posizione originale.

### Specchietti termici



Si attiva premendo il pulsante .

Il riscaldamento funziona finché il motore è acceso, e viene disattivato automaticamente dopo un breve tempo.

### Specchietti interni

#### Antiabbagliamento manuale



Per ridurre l'abbagliamento, agire sulla leva nella parte inferiore del corpo dello specchietto.



## Antiabbagliamento automatico



Di notte riduce automaticamente l'effetto abbagliante dei fari delle vetture che seguono.

## Finestrini

### Parabrezza

#### Parabrezza termoriflettente

Il parabrezza termoriflettente è dotato di un rivestimento che riflette le radiazioni solari. Potrebbero essere riflessi anche i segnali di dati, ad esempio quelli dei caselli autostradali.

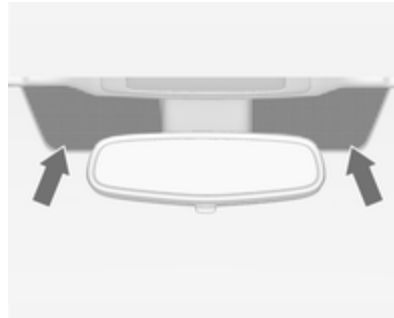

Le aree segnate sul parabrezza dietro lo specchietto retrovisore non sono coperte con il rivestimento. I dispositivi per la registrazione elettronica dei dati e il pagamento dei pe-

daggi devono essere applicati in queste aree. In caso contrario, si potrebbero verificare malfunzionamenti nella registrazione dei dati.

#### Autoadesivi sul parabrezza

Non attaccare autoadesivi come vignette autostradali o simili sul parabrezza nell'area dello specchietto interno. Altrimenti la zona di rilevamento del sensore e l'area di visibilità della telecamera nell'alloggiamento dello specchietto potrebbero essere ristrette.

#### Finestrini ad azionamento manuale

I finestrini delle portiere possono essere aperti o chiusi con le apposite manovelle.

## Alzacristalli elettrici

### ⚠ Avvertenza

Prestare attenzione durante il funzionamento degli alzacristalli elettrici: comporta infatti il rischio di lesioni, soprattutto per i bambini.

Se sui sedili posteriori sono seduti dei bambini, attivare il sistema di sicurezza per bambini che blocca gli alzacristalli elettrici.

Durante la chiusura dei finestrini, controllare che nulla rimanga incastrato tra di essi durante il loro movimento.

Inserire l'accensione per azionare gli alzacristalli elettrici.



Azionare l'interruttore del finestrino desiderato, premendolo per abbassare il finestrino o tirandolo per sollevarlo.

Premere o tirare leggermente l'interruttore fino al primo scatto: il finestrino si solleva o si abbassa finché l'interruttore viene azionato.

Premere o tirare con decisione l'interruttore fino al secondo scatto, quindi rilasciarlo: il finestrino si solleva o si abbassa automaticamente con la funzione di sicurezza abilitata. Per arrestare il movimento del finestrino, azionare ancora una volta l'interruttore nella stessa direzione.

### Funzione di sicurezza

Se durante il sollevamento automatico del finestrino il vetro incontra resistenza nella metà superiore del finestrino stesso, l'operazione viene automaticamente interrotta e il finestrino viene riabbassato.

### Funzione di override di sicurezza

In caso di difficoltà di chiusura dovute a gelo o simili, attivare l'accensione, poi tirare l'interruttore fino al primo scatto e trattenerlo. Il finestrino si solleva senza la funzione di sicurezza abilitata. Per arrestare il movimento, rilasciare l'interruttore.

## Sistema di sicurezza bambini per i finestrini posteriori



Premere l'interruttore  per disattivare gli alzacristalli elettrici posteriori.

Per riattivare gli alzacristalli elettrici premere nuovamente l'interruttore .

## Sovraccarico

Azionando ripetutamente e frequentemente gli alzacristalli, l'alimentazione elettrica viene brevemente interrotta.

## Inizializzazione degli alzacristalli elettrici

Se il finestrino non può essere chiuso automaticamente (ad esempio dopo aver scollegato la batteria del veicolo), attivare l'elettronica del finestrino come segue:

1. Chiudere le portiere.
2. Inserire l'accensione.
3. Sollevare completamente il finestrino e tenere tirato l'interruttore per altri 2 secondi.
4. Ripetere l'operazione per ciascun finestrino.

## Lunotto termico



Si attiva premendo il pulsante .

Il riscaldamento funziona finché il motore è acceso, e viene disattivato automaticamente dopo un breve tempo.

In alcuni tipi di motorizzazione, il lunotto termico si attiva automaticamente durante la pulizia del filtro antiparticolato.

## Alette parasole

Le alette parasole possono essere abbassate o spostate di lato per proteggersi dall'abbagliamento.

Le coperture degli specchietti delle alette parasole devono rimanere chiuse durante la guida.

Se gli specchietti delle alette parasole hanno una luce di cortesia, questa luce si accenderà quando si apre la copertura.

## Tetto

### Tettuccio apribile

#### ⚠ Avvertenza

Fare attenzione quando si aziona il tettuccio apribile. Comporta infatti il rischio di lesioni, soprattutto per i bambini.

Tenere d'occhio le parti in movimento quando esse sono azionate. Controllare che nulla rimanga incastrato tra di esse durante il loro movimento.

Inserire l'accensione per azionare il tettuccio apribile.

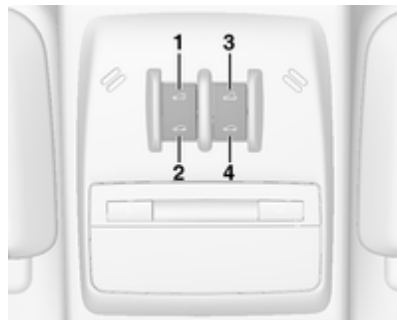

#### Apertura/chiusura

Premere delicatamente l'interruttore **1** o **2** fino al primo scatto: il tettuccio apribile viene aperto o chiuso finché l'interruttore viene azionato.

Premere con decisione l'interruttore **1** o **2** fino al secondo scatto, quindi rilasciarlo: il tettuccio apribile viene aperto o chiuso automaticamente con la funzione di sicurezza abilitata. Per arrestare il movimento, azionare nuovamente l'interruttore.

### **Sollevamento/chiusura**

Premere l'interruttore **3** o **4**: il tettuccio apribile viene sollevato o chiuso automaticamente con la funzione di sicurezza abilitata.

Se il tettuccio apribile è sollevato, può essere aperto in un'unica fase premendo l'interruttore **1**.

### **Tendina parasole**

La tendina parasole viene attivata manualmente.

Sollevare o abbassare la tendina parasole facendola scorrere.

Quando il tettuccio apribile è aperto, la tendina parasole è sempre aperta.

È possibile che impurità e detriti si accumulino sulla guarnizione del tettuccio apribile o nella guida. Questo potrebbe causare problemi di funzionamento del tettuccio, rumori oppure ostruzioni del sistema di scarico dell'acqua. Aprire periodicamente il tettuccio apribile e rimuovere eventuali ostacoli o detriti. Pulire la guarnizione del tettuccio e tutta la zona di tenuta

con un panno pulito, sapone neutro e acqua. Non rimuovere il grasso dal tettuccio apribile.

### **Indicazioni generali**

#### **Funzione di sicurezza**

Se durante la chiusura automatica il tettuccio apribile incontra una resistenza, l'operazione viene immediatamente interrotta e il tettuccio apribile viene riaperto.

#### **Funzione di override di sicurezza**

In caso di difficoltà di chiusura dovute a gelo e simili, premere e tenere premuto l'interruttore **2**. Il tettuccio si chiude senza la funzione di sicurezza abilitata. Per arrestare il movimento, rilasciare l'interruttore.

#### **Inizializzazione dopo un guasto elettrico**

Dopo un guasto elettrico, l'utilizzo del tettuccio apribile potrebbe essere limitato. Far inizializzare il sistema dalla propria officina di fiducia.

## Sedili, sistemi di sicurezza

Poggiatesta .....	36
Sedili anteriori .....	37
Cinture di sicurezza .....	41
Sistema airbag .....	44
Sistemi di sicurezza per bambini .	48

### Poggiatesta

#### Posizione

##### ⚠ Avvertenza

I poggiatesta devono essere sempre posizionati in maniera corretta.

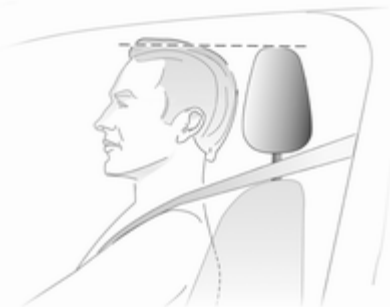

Il bordo superiore del poggiatesta dovrebbe trovarsi all'altezza della parte superiore della testa. Se questo non è possibile, nel caso di persone molto alte, regolare il poggiatesta alla posi-

zione più alta e per persone di bassa statura utilizzare la posizione più bassa possibile.

#### Regolazione

##### Poggiatesta dei sedili anteriori

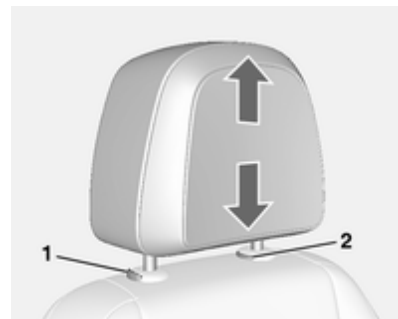

##### Regolazione in altezza

Tirare il poggiatesta verso l'alto.

Per abbassarlo, premere il fermo (1) e spingere il poggiatesta verso il basso

##### Rimozione

Sollevare il poggiatesta all'altezza massima.

Premere contemporaneamente i fermi (1) e (2).

Tirare il poggiatesta verso l'alto.

### Regolazione orizzontale



Per regolare orizzontalmente, tirare in avanti il poggiatesta. Si innesta in tre posizioni.

Per riportarlo alla posizione più arretrata, portarlo tutto in avanti e rilasciarlo.

### Poggiatesta dei sedili posteriori

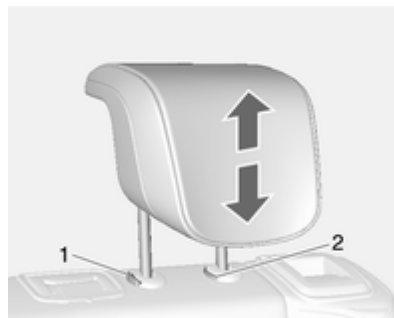

### Regolazione in altezza

Tirare il poggiatesta verso l'alto.

Per abbassarlo, premere il fermo (1) e spingere il poggiatesta verso il basso.

### Smontaggio

Sollevare il poggiatesta all'altezza massima.

Premere contemporaneamente i fermi (1) e (2).

Tirare il poggiatesta verso l'alto.

## Sedili anteriori

### Posizione dei sedili

#### ⚠ Avvertenza

I sedili devono essere sempre regolati correttamente.



- Sedersi tenendo il busto appoggiato il più possibile allo schienale. Regolare la distanza tra il sedile e i pedali in modo che le gambe rimangano leggermente piegate mentre

si premono i pedali. Portare il sedile del passeggero anteriore nella posizione più arretrata possibile.

- Sedersi tenendo le spalle appoggiate il più possibile allo schienale. Regolare l'inclinazione dello schienale in modo da poter raggiungere facilmente il volante con le braccia leggermente piegate. Mantenere le spalle a contatto con lo schienale durante le manovre di sterzata. Non inclinare lo schienale eccessivamente all'indietro. Si consiglia un'inclinazione massima di circa 25°.
- Regolare il volante ⇨ 72.
- Regolare l'altezza del sedile ad un livello sufficiente da avere una buona visuale su tutti i lati del veicolo e su tutti gli strumenti e display. Tra la testa e il padiglione dovrebbe rimanere uno spazio libero pari almeno a un palmo di mano. Le gambe devono poggiare leggermente sul sedile senza esercitarvi eccessiva pressione.
- Regolare il poggiatesta ⇨ 36.

- Regolare l'altezza della cintura di sicurezza ⇨ 42.
- Regolare il supporto imbottito in modo che rimanga uno spazio di circa due dita tra il bordo del sedile e l'incavo del ginocchio.
- Regolare il supporto lombare in modo che sostenga la forma naturale della colonna vertebrale.

## Regolazione dei sedili

### ⚠ Pericolo

Non sedersi a una distanza dal volante inferiore a 25 cm per consentire un eventuale funzionamento dell'airbag in condizioni di sicurezza.

### ⚠ Avvertenza

Non effettuare mai la regolazione del sedile durante la guida, poiché potrebbe spostarsi in maniera incontrollata.

Guidare esclusivamente con i sedili e gli schienali bloccati in posizione.

## Posizionamento dei sedili



Tirare la maniglia, spostare il sedile, rilasciare la maniglia.



### Schienali dei sedili

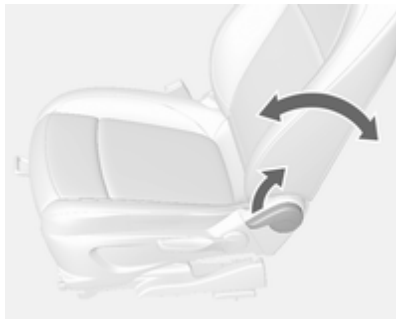

Tirare la leva, regolare l'inclinazione e rilasciare la leva. Far scattare in sede lo schienale.

### Altezza del sedile



Azionamento della leva

verso l'alto = Sollevamento del sedile  
verso il basso = Abbassamento del sedile

### Inclinazione dei sedili

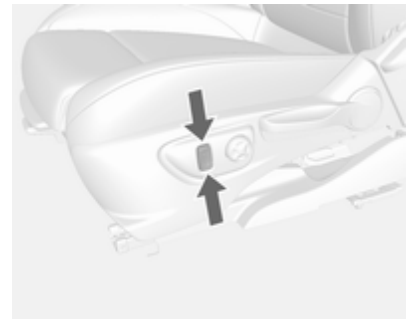

Regolare l'inclinazione premendo il pulsante.

### Supporto lombare

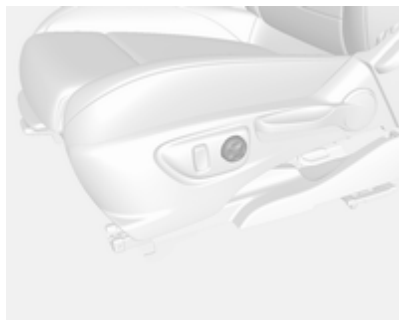

Regolare il supporto lombare mediante l'interruttore a 4 posizioni in base alle esigenze personali.

Sollevamento/abbassamento del supporto lombare: premere l'interruttore verso l'alto o verso il basso.

Aumento/riduzione del supporto lombare: premere l'interruttore in avanti o all'indietro.

### Supporto imbottito regolabile



Tirare la leva e far scorrere il supporto imbottito nella posizione desiderata.

### Riscaldamento



Regolare il riscaldamento sul livello desiderato premendo il pulsante  del relativo sedile una o più volte. La spia nel pulsante indica la regolazione selezionata.

Un uso prolungato del riscaldamento al livello massimo non è consigliabile in presenza di persone dalla pelle sensibile.

Il riscaldamento dei sedili funziona a motore avviato e durante un Auto-stop.

Sistema Start-stop ⇨ 124.

## Cinture di sicurezza



Le cinture di sicurezza sono bloccate durante le accelerazioni e decelerazioni brusche del veicolo, per mantenere gli occupanti dell'auto in posizione corretta. Pertanto il rischio di lesioni si riduce notevolmente.

### ⚠ Avvertenza

Allacciare sempre le cinture di sicurezza prima di partire.

In caso di incidente, le persone che non indossano la cintura di sicurezza mettono in pericolo sia gli altri passeggeri che loro stesse.

Le cinture di sicurezza sono previste per essere usate soltanto da una persona alla volta. Sistema di sicurezza per bambini ⇨ 48.

Controllare periodicamente il corretto funzionamento di tutti i componenti del sistema delle cinture di sicurezza e verificare che non presentino danni.

Far sostituire gli eventuali componenti danneggiati. Dopo un incidente, rivolgersi a un'officina per la sostituzione delle cinture di sicurezza e dei relativi pretensionatori che si siano attivati durante la collisione.

### Avviso

Accertare che le cinture di sicurezza non vengano danneggiate da scarpe od oggetti affilati e che non si inca-

strino da qualche parte. Evitare eccesso di sporco all'interno degli avvolgitori delle cinture.

Segnalazione cintura di sicurezza non allacciata 🚫 ⇨ 83.

### Limitatori di tensione delle cinture di sicurezza

Nei sedili anteriori, la pressione esercitata sul corpo degli occupanti viene ridotta grazie al rilascio graduale delle cinture in seguito a un impatto.

### Pretensionatori delle cinture di sicurezza

In caso di impatto frontale o tamponamento di una certa entità, le cinture di sicurezza anteriori vengono tese.

### ⚠ Avvertenza

Un uso scorretto dei dispositivi (ad esempio allacciatura o rimozione delle cinture di sicurezza) possono far scattare i pretensionatori.

L'attivazione dei pretensionatori delle cinture di sicurezza viene segnalata dall'accensione continua della spia  83.

Una volta attivati, i pretensionatori devono essere fatti sostituire da un'officina. I pretensionatori si possono attivare una sola volta.

### Avviso

Non appendere o installare accessori o altri oggetti che possano interferire con il funzionamento dei pretensionatori delle cinture di sicurezza. Non apportare modifiche ai componenti del sistema dei pretensionatori, in quanto ciò invalida l'omologazione del veicolo.

## Cintura di sicurezza a tre punti di ancoraggio

### Allaccio



Estrarre la cintura dal riavvolgitore, farla passare sul corpo, accertando che non sia attorcigliata, e inserire la linguetta di chiusura nella fibbia bloccandola in posizione.

A intervalli regolari durante la marcia, tendere la fascia addominale agendo sulla fascia toracica.

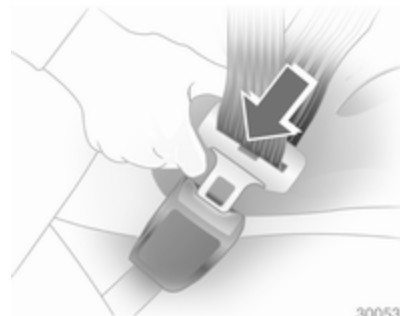

Indumenti larghi o voluminosi impediscono alla cintura di aderire correttamente al corpo. Non collocare oggetti quali borse o telefoni cellulari tra la cintura e il proprio corpo.

### Avvertenza

La cintura non deve poggiare su oggetti duri o fragili contenuti nelle tasche degli indumenti.

## Regolazione in altezza



1. Estrarre leggermente la cintura.
2. Premere il pulsante.
3. Regolare l'altezza e bloccare in posizione.



Regolare l'altezza della cintura in modo che questa poggi sulla spalla, e non sul collo o sul braccio.

### **⚠ Avvertenza**

Non apportare regolazioni durante la guida.

## Rimozione



30054

Per sganciare la cintura, premere il pulsante rosso sulla fibbia della cintura.

## **Cinture di sicurezza sui sedili posteriori**

La cintura di sicurezza del sedile centrale può essere estratta dal riavvolgitore solo se lo schienale è innestato in posizione verticale.

## Uso della cintura di sicurezza durante la gravidanza

### ⚠️ Avvertenza

La fascia addominale deve aderire al bacino nel punto più basso possibile, in modo da non esercitare pressione sull'addome.

## Sistema airbag

Il sistema di airbag comprende vari sistemi individuali, a seconda della configurazione dell'equipaggiamento.

Attivandosi, gli airbag si gonfiano in pochi millesimi di secondo, e si sgonfiano tanto rapidamente che spesso la loro presenza non viene neppure notata durante un incidente.

### ⚠️ Avvertenza

Operazioni non conformi possono provocare l'attivazione esplosiva degli airbag, con conseguente rischio di lesioni personali.

### Avviso

I sistemi airbag e l'elettronica di comando dei pretensionatori si trovano nella zona della consolle centrale. Non collocare oggetti magnetici in tale zona.

Non applicare adesivi, né coprire, la zona degli airbag.

Gli airbag sono concepiti per entrare in funzione una sola volta. Per la sostituzione degli airbag che si sono attivati, rivolgersi ad un'officina. Inoltre, potrebbe essere necessario fare sostituire il volante, il cruscotto, parti della pannellatura, le guarnizioni delle portiere, le maniglie e i sedili.

Non apportare modifiche ai componenti del sistema airbag, in quanto ciò invalida l'omologazione del veicolo.

Quando gli airbag si gonfiano, la fuoriuscita di gas caldi può causare ustioni.

Spia  dei sistemi airbag  83.

## Sistema airbag frontale

Il sistema airbag anteriore è composto da un airbag nel volante e un airbag nel quadro strumenti sul lato passeggero. La loro presenza viene segnalata dalla scritta **AIRBAG**.



Inoltre, sul lato del quadro strumenti è presente un'etichetta di avvertenza, visibile quando la portiera del passeggero anteriore è aperta o sull'aletta parasole del passeggero anteriore.

Gli airbag frontali vengono attivati in caso di impatto frontale di una certa forza. L'accensione deve essere inserita.

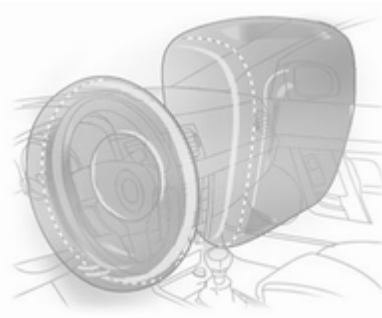

Gonfiandosi, gli airbag attutiscono l'impatto e quindi riducono notevolmente il rischio di lesioni alla parte superiore del corpo e alla testa, per gli occupanti dei sedili anteriori.

#### **⚠ Avvertenza**

Il sistema airbag anteriore fornisce una protezione ottimale solo se il sedile è in posizione corretta  
⇨ 37.

Mantenere libera da qualsiasi ingombro la zona di gonfiaggio degli airbag.

Indossare e allacciare correttamente la cintura di sicurezza, in quanto solo così l'airbag è in grado di fornire un'adeguata protezione.

### Sistema airbag laterale



Il sistema airbag laterale è composto da un airbag nello schienale di ciascun sedile anteriore. La loro presenza viene segnalata dalla scritta **AIRBAG**.

Gli airbag laterali vengono attivati in caso di impatto laterale di una certa forza. L'accensione deve essere inserita.

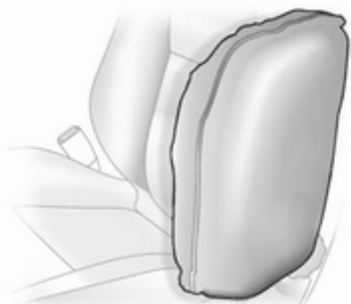

Gonfiandosi, gli airbag attutiscono l'impatto e quindi il rischio di lesioni alla parte superiore del corpo e alla zona pelvica, in caso di collisione laterale.

#### **⚠ Avvertenza**

Mantenere libera da qualsiasi ingombro la zona di gonfiaggio degli airbag.

#### **Avviso**

Utilizzare esclusivamente coprisedili omologati per il veicolo in questione. Prestare attenzione a non coprire gli airbag.

### Sistema airbag a tendina

Il sistema airbag a tendina è composto da due airbag incorporati nel telaio del tetto, uno per lato. La loro presenza viene segnalata dalla scritta **AIRBAG** sui montanti del tetto.



Gli airbag a tendina vengono attivati in caso di impatto laterale di una certa forza. L'accensione deve essere inserita.

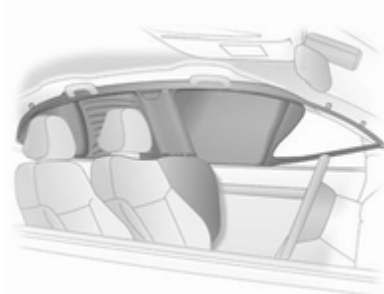

Gonfiandosi, gli airbag attutiscono l'impatto e quindi il rischio di lesioni alla testa, in caso di collisione laterale.

#### **⚠ Avvertenza**

Mantenere libera da ostacoli la zona di gonfiaggio dell'airbag.

I ganci applicati al telaio del tetto sono adatti solo per appendere capi di abbigliamento leggeri, senza grucce. Non riporre oggetti in questi capi di abbigliamento.



## Disattivazione degli airbag

Prima di montare un sistema di sicurezza per bambini su questo sedile, disattivare il sistema airbag lato passeggero. I sistemi airbag a tendina, i pretensionatori delle cinture di sicurezza e tutti i sistemi airbag lato guida rimarranno attivi.

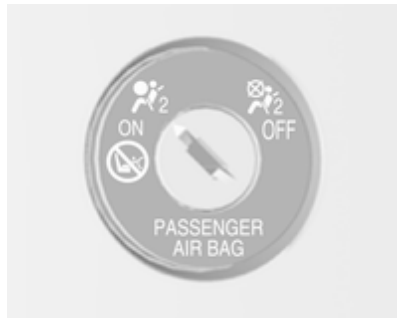

Gli airbag del passeggero anteriore possono essere disattivati tramite un interruttore a chiave nel lato destro del quadro strumenti.

Utilizzare la chiave di accensione per scegliere la posizione:

**OFF** = gli airbag del passeggero anteriore sono disattivati e non si gonfieranno in caso di impatto. La spia di controllo **OFF** si illumina continuamente nella consolle centrale. Montare il sistema di sicurezza per bambini in conformità alla tabella **Posizioni di montaggio dei sistemi di sicurezza per bambini** ⇨ 49. A nessun adulto è consentito occupare il sedile passeggero anteriore.

**ON** = gli airbag del passeggero anteriore sono attivati. Non è consentito installare un sistema di protezione per bambini.

### Pericolo

Rischio di lesioni mortali se un bambino usa un sistema di sicurezza sul sedile del passeggero anteriore con airbag attivato.

Rischio di lesioni mortali se un adulto siede sul sedile del passeggero anteriore con airbag disattivato.



Se la spia **OFF** non è accesa, il sistema airbag del passeggero anteriore si gonfierà in caso di impatto.

Modificare lo stato solo dopo aver arrestato il veicolo e disinserito l'accensione.

Lo stato viene mantenuto fino alla successiva modifica.

Spia per la disattivazione degli airbag ⇨ 84.

## Sistemi di sicurezza per bambini

Consigliamo il sistema di sicurezza Opel per bambini, che è stato predisposto appositamente per il veicolo.

Se si utilizza un sistema di sicurezza per bambini, attenersi sempre alle seguenti istruzioni d'uso e installazione e alle istruzioni del costruttore del sistema di sicurezza per bambini.

Rispettare sempre le normative locali e nazionali. In alcuni Paesi l'uso dei sistemi di sicurezza per bambini non è consentito su certi sedili.

### Avvertenza

Se si usa un sistema di sicurezza per bambini sul sedile del passeggero anteriore, i sistemi airbag del sedile devono essere disattivati. In caso contrario, il bambino si troverebbe in serio pericolo, anche di vita, se gli airbag dovessero attivarsi.

Questo vale soprattutto per sistemi di sicurezza per bambini montati sul sedile del passeggero anteriore in senso inverso a quello di marcia.

Disattivazione dell'airbag ⇨ 47.

### Scelta del sistema più idoneo

I sedili posteriori rappresentano la posizione migliore per fissare un sistema di sicurezza per bambini.

I bambini devono essere trasportati in auto il più a lungo possibile posizionati in senso inverso a quello di marcia. In tal modo la spina dorsale del bambino, che è ancora molto debole, viene sottoposta a una sollecitazione minore in caso di urto.

Sono idonei i sistemi di sicurezza conformi a ECE 44-03 o ECE 44-04. Verificare le leggi e normative locali riguardo all'utilizzo obbligatorio di sistemi di sicurezza per bambini.

Assicurarsi che il sistema di sicurezza per bambini da montare sia compatibile con il tipo di veicolo.

Assicurarsi che la posizione di montaggio del sistema di sicurezza per bambini all'interno del veicolo sia corretta.

Consentire ai bambini di salire e scendere dal veicolo solo dal lato opposto a quello di scorrimento del traffico.

Se il sistema di sicurezza per bambini non viene utilizzato, assicurare il seggiolino con una cintura di sicurezza oppure rimuoverlo dal veicolo.

### Avviso

Non applicare adesivi sui sistemi di sicurezza per bambini e non coprirli con altri materiali.

I sistemi di sicurezza per bambini che abbiano subito sollecitazioni, in caso di incidente devono essere sostituiti.

## Posizioni di montaggio dei sistemi di sicurezza per bambini

### Opzioni consentite per il montaggio di un seggiolino di sicurezza per bambini

Fascia di peso e di età	Sedile passeggero anteriore		Sedili posteriori esterni	Sedile posteriore centrale
	Airbag attivato	Airbag disattivato		
<b>Gruppo 0: fino a 10 kg</b> o circa 10 mesi	X	U <sup>1</sup>	U <sup>2, 3</sup>	U <sup>3</sup>
<b>Gruppo 0+: fino a 13 kg</b> o circa 2 anni	X	U <sup>1</sup>	U <sup>2, 3</sup>	U <sup>3</sup>
<b>Gruppo I: da 9 a 18 kg</b> o circa da 8 mesi a 4 anni	X	U <sup>1</sup>	U <sup>2, 3</sup>	U <sup>3</sup>
<b>Gruppo II: da 15 a 25 kg</b> o circa da 3 a 7 anni	X	X	U <sup>3</sup>	U <sup>3</sup>
<b>Gruppo III: da 22 a 36 kg</b> o circa da 6 a 12 anni	X	X	U <sup>3</sup>	U <sup>3</sup>

- <sup>1</sup> = Solo se il sistema airbag del sedile del passeggero anteriore è disattivato. Se il sistema di sicurezza per bambini è assicurato mediante una cintura di sicurezza a tre punti, portare il dispositivo di regolazione dell'altezza del sedile nella posizione più alta e assicurarsi che la cintura di sicurezza del veicolo scorra in avanti dal punto di ancoraggio superiore. Regolare l'inclinazione dello schienale secondo necessità in modo che la cintura sia aderente sul lato della fibbia.
- <sup>2</sup> = Sedile disponibile con le staffe di montaggio ISOFIX e Top Tether ⇨ 53.
- <sup>3</sup> = Portare il poggiatesta alla posizione di altezza massima. Rimuovere il poggiatesta se interferisce con l'installazione dei sistemi di sicurezza per bambini ⇨ 36.
- U = Idoneità universale in combinazione con una cintura di sicurezza a tre punti di ancoraggio.
- X = Nessun sistema di sicurezza per bambini consentito per questa fascia di peso.

### Opzioni consentite per il montaggio di un sistema di sicurezza per bambini ISOFIX

Fascia di peso	Fascia di statura	Fissaggio	Sedile passeggero anteriore	Sedili posteriori esterni	Sedile posteriore centrale
Gruppo 0: fino a 10 kg	E	ISO/R1	X	IL <sup>1</sup>	X
Gruppo 0+: fino a 13 kg	E	ISO/R1	X	IL <sup>1</sup>	X
	D	ISO/R2	X	IL <sup>1</sup>	X
	C	ISO/R3	X	IL <sup>1</sup>	X

Fascia di peso	Fascia di statura	Fissaggio	Sedile passeggero anteriore	Sedili posteriori esterni	Sedile posteriore centrale
Gruppo I: da 9 a 18 kg	D	ISO/R2	X	IL <sup>1</sup>	X
	C	ISO/R3	X	IL <sup>1</sup>	X
	B	ISO/F2	X	IL, IUF	X
	B1	ISO/F2X	X	IL, IUF	X
	A	ISO/F3	X	IL, IUF	X

- <sup>1</sup> = Portare il sedile del passeggero anteriore nella posizione più avanzata o regolare l'inclinazione dello schienale del sedile anteriore nella posizione più verticale possibile per assicurarsi che non ci sia interferenza tra il sistema di sicurezza per bambini e lo schienale del sedile anteriore.
- IL = Adatto per sistemi di sicurezza speciali ISOFIX delle categorie "Specifica del veicolo", "Limitata" o "Semi-universale". Il sistema di sicurezza ISOFIX deve essere omologato per il tipo specifico di veicolo.
- IUF = Adatto per sistemi di sicurezza per bambini ISOFIX montati nel senso di marcia, della categoria Universale, approvati per l'uso in questa fascia di peso.
- X = Nessun sistema di sicurezza ISOFIX per bambini approvato per questa fascia di peso.

**Fascia di statura e seggiolino ISOFIX**

- A - ISO/F3 = Sistema di sicurezza rivolto nel senso di marcia per bambini di statura massima nella fascia di peso da 9 a 18 kg.
- B - ISO/F2 = Sistema di sicurezza rivolto nel senso di marcia per bambini più piccoli nella fascia di peso da 9 a 18 kg.
- B1 - ISO/F2X = Sistema di sicurezza rivolto nel senso di marcia per bambini più piccoli nella fascia di peso da 9 a 18 kg.
- C - ISO/R3 = Sistema di sicurezza rivolto nel senso opposto a quello di marcia per bambini di statura massima nella fascia di peso fino a 13 kg.
- D - ISO/R2 = Sistema di sicurezza rivolto nel senso opposto a quello di marcia per bambini più piccoli nella fascia di peso fino a 13 kg.
- E - ISO/R1 = Sistema di sicurezza rivolto nel senso opposto a quello di marcia per bambini piccoli nella fascia di peso fino a 13 kg.

## Sistemi di sicurezza ISOFIX per bambini



Fissare i sistemi di sicurezza per bambini ISOFIX omologati per il veicolo in questione ISOFIX alle staffe di montaggio. Le posizioni specifiche del sistema di protezione per bambini ISOFIX per la vettura in questione sono contrassegnate nella tabella dalla sigla IL.

Le staffe di montaggio ISOFIX sono contrassegnate mediante un adesivo sullo schienale.



Il veicolo può essere dotato di guide poste davanti alle staffe di montaggio per sostenere l'installazione del sistema di sicurezza per bambini. I coperci delle guide si girano all'indietro automaticamente quando si fissa il sistema di sicurezza per bambini.

## Sistemi di sicurezza Top Tether per bambini

Gli occhielli di ancoraggio Top-Tether sono marcati con il simbolo  per un seggiolino per bambini.



Oltre agli attacchi ISOFIX, fissare la cinghia Top Tether agli occhielli di ancoraggio Top Tether. La cinghia di aggancio deve passare tra le due aste di guida del poggiatesta.

Le posizioni universali del sistema di sicurezza per bambini ISOFIX sono contrassegnate nella tabella dalla sigla IUF.

## Oggetti e bagagli

Vani portaoggetti .....	54
Vano di carico .....	67
Sistema portapacchi .....	70
Informazioni sul carico .....	71

### Vani portaoggetti

#### ⚠Avvertenza

Non riporre oggetti pesanti o appuntiti nei vani portaoggetti. In caso di frenate brusche, cambi improvvisi di direzione o incidente, il coperchio dei vani portaoggetti potrebbe aprirsi e gli oggetti, scagliati nell'abitacolo, potrebbero ferire gli occupanti del veicolo.

### Vani portaoggetti del cruscotto



Un vano portaoggetti è posizionato vicino al volante.

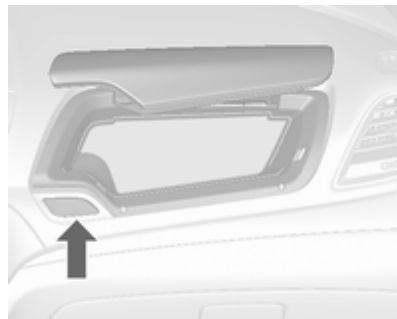

Sopra al cassetto portaoggetti è posizionato un altro vano portaoggetti.

Per aprirlo, premere il pulsante.

I coperchi dei vani portaoggetti devono essere chiusi durante la guida.



## Cassetto portaoggetti

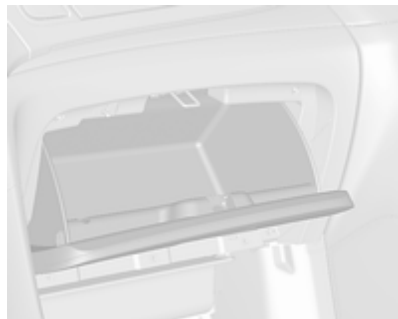

Per aprire, tirare la maniglia.  
Il cassetto portaoggetti va tenuto chiuso durante la marcia.

## Portabibite



I portabibite sono ubicati nella consolle centrale e nella relativa parte posteriore.



Per utilizzare il portabibite del sedile posteriore, tirare la cinghietta che si trova nel relativo bracciolo.

### Vano portaocchiali

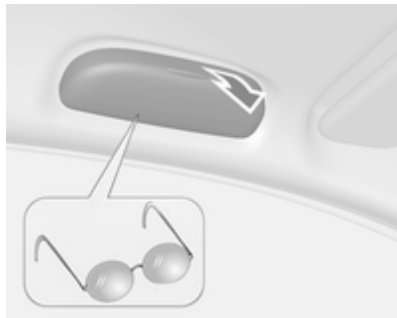

Abbassare per aprire.

Non utilizzare questo vano per riporre oggetti pesanti.

### Vano portaoggetti sotto al sedile

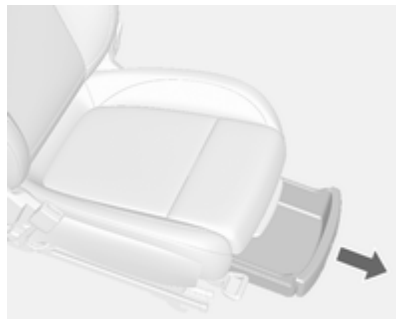

Sollevarlo nella parte anteriore ed estrarlo. Spingere il cassetto e inserirlo per chiuderlo.

### Portaoggetti della consolle centrale

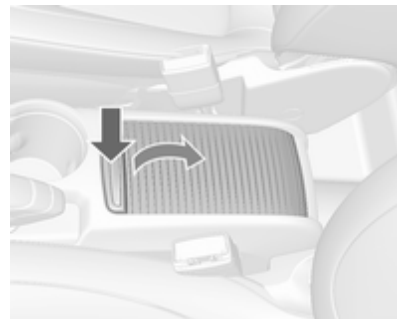

Premere il pulsante verso il basso e far scivolare la copertura all'indietro.

## Sistema di trasporto posteriore

### Sistema di trasporto posteriore per tre biciclette



Il sistema di trasporto posteriore (sistema Flex-Fix) consente di trasportare una bicicletta su un portabiciclette estraibile integrato. È possibile caricare altre due biciclette utilizzando un adattatore. Non è consentito il trasporto di altri oggetti.

Il carico massimo del sistema di trasporto posteriore è 60 kg con l'adattatore montato e 30 kg senza l'adattatore.

tatore. Questo consente di montare una bicicletta elettrica sul portabiciclette estraibile. Il carico massimo per bicicletta sull'adattatore è 20 kg.

Se non utilizzato, il sistema di carico deve rientrare nel pianale del veicolo. Le biciclette devono essere prive di oggetti che potrebbero staccarsi durante il trasporto.

#### Attenzione

Se il sistema di trasporto posteriore è fuoriuscito e il veicolo è a pieno carico, la distanza da terra del telaio viene ridotta.

Guidare con cautela quando la strada ha una forte inclinazione o quando si guida su una rampa, su un dosso, ecc.

#### Attenzione

Consultare il proprio rivenditore di biciclette prima di caricare biciclette con telai in carbonio. Le biciclette potrebbero subire danni.

## Estrazione

Aprire il portellone posteriore.

### ⚠ Avvertenza

Tenersi lontani dalla zona di estensione del sistema di trasporto posteriore: rischio di lesioni.

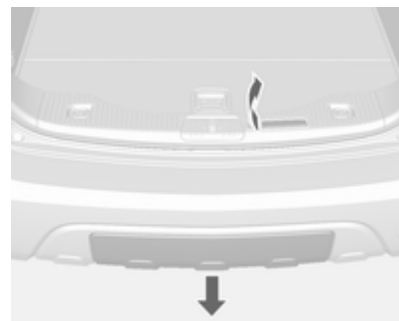

Tirare la leva di sgancio verso l'alto. Il sistema si sblocca e fuoriesce velocemente dal paraurti.

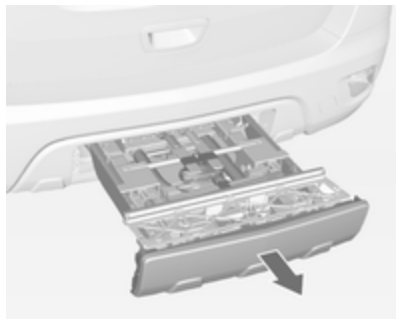

Estrarre completamente il portabiciclette fino ad udire lo scatto.

Assicurarsi che non sia possibile far rientrare il sistema di trasporto posteriore senza tirare di nuovo la leva di sbloccaggio.

### **⚠ Avvertenza**

È possibile sistemare oggetti sul portapacchi posteriore solo se questo è innestato correttamente. Se il portapacchi posteriore non è innestato correttamente, non sistemare alcun oggetto e richiuderlo. Rivolgersi ad un'officina.

### Aprire il supporto della targa



Sollevare il supporto della targa e ripiegarlo all'indietro.

Applicare la targa prima del primo utilizzo del sistema di trasporto posteriore.

### Ripiegare all'esterno le luci posteriori

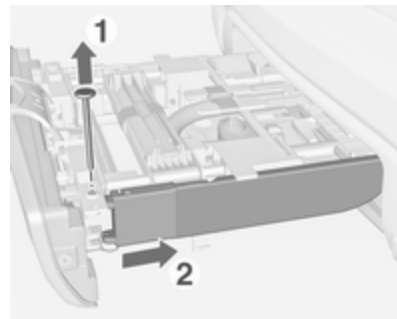

Per montare le luci posteriori, rimuovere le due viti (1). Estrarre le luci posteriori dal fermo tirando in avanti (2) e verso il basso, poi ruotarle di lato.

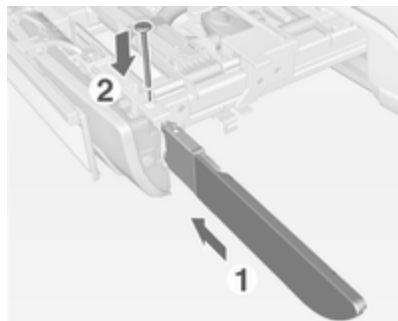

Spingere le lampadine posteriori nel fermo (1) e rimontare le viti (2) per fissare le lampadine.

#### Ripiegare all'esterno la cavità della ruota



Rimuovere la cinghietta e ripiegare all'esterno la cavità della ruota.

#### Bloccaggio del portabiciclette posteriore

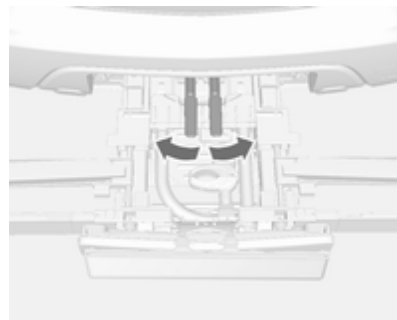

Rimuovere la cinghietta e portare le leve di bloccaggio di lato il più possibile.

In caso contrario, il funzionamento sicuro non è garantito.

## Montaggio del portabici

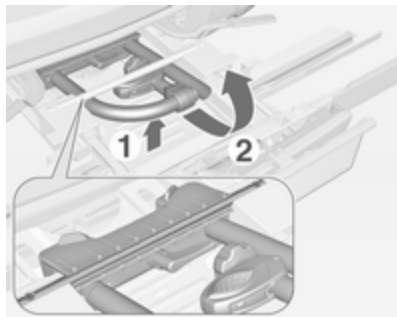

Sollevare il portabici nella parte posteriore (1) e tirarlo indietro.

Ripiegare il portabici verso l'alto (2).

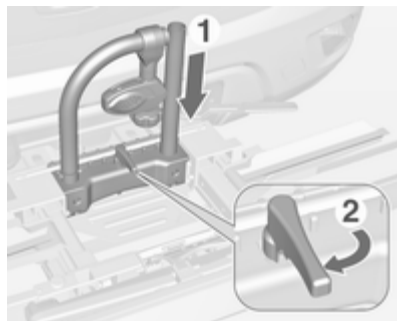

Premere il portabici verso il basso (1) e portare la maniglia (2) all'indietro per bloccarla in posizione.

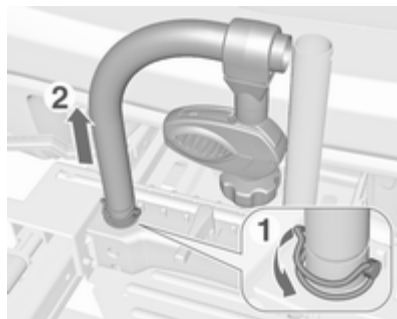

Portare il fermo di lato (1) ed estrarre il perno di bloccaggio.

Rimuovere la parte sinistra del portabici (2).

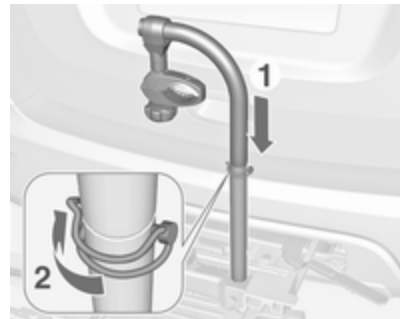

Inserire la parte sinistra del portabici nella parte destra (1).

Inserire il perno di bloccaggio e portare il fermo di lato (2).

## Fissaggio di una bicicletta



1. Ruotare i pedali portandoli nella posizione mostrata nell'illustrazione e mettere la bicicletta nella cavità della ruota.

Assicurarsi che la bicicletta sia ben centrata sulle cavità delle ruote.

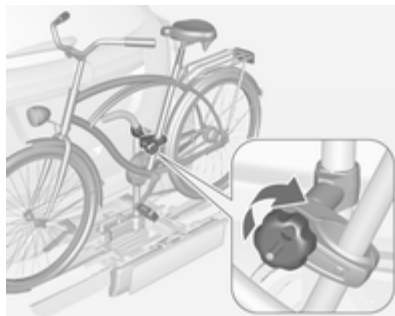

2. Montare la staffa corta sul telaio della bicicletta. Ruotare la manopola in senso orario per fissarla.



3. Assicurare le due ruote delle biciclette alle cavità della ruota utilizzando le apposite cinghiette di fissaggio.
4. Verificare che la bicicletta sia saldamente fissata.

### Attenzione

Assicurarsi che la distanza tra la bicicletta e il veicolo sia di almeno 5 cm. Se necessario, allentare il manubrio e ruotarlo.

### Montaggio dell'adattatore

Se si trasporta più di una bicicletta, è necessario fissare l'adattatore.

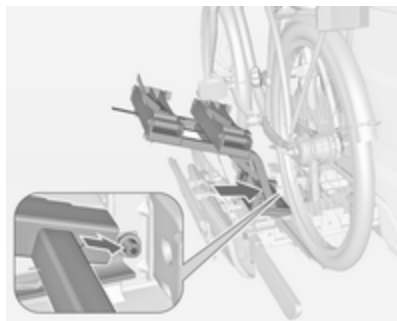

1. Applicare l'adattatore al sistema di trasporto posteriore come mostrato nell'illustrazione.

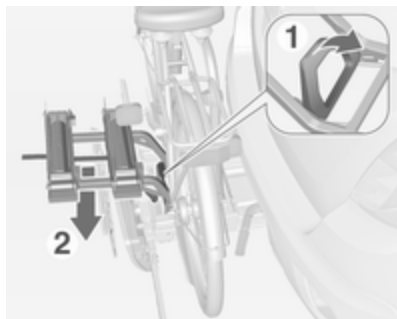

2. Ruotare la leva (1) in avanti e trattenerla, poi abbassare l'adattatore (2) nella parte posteriore.
3. Sbloccare la leva e controllare se l'adattatore è stato fissato in sicurezza.



4. Far passare la cinghietta attaccata all'adattatore sotto alla leva per ripiegare all'indietro il sistema di trasporto posteriore. Fissare la cinghietta.

### Montaggio di altre biciclette

Il montaggio di altre biciclette è simile al montaggio della prima bicicletta. Inoltre, è necessario considerare alcune fasi.

1. Prima di montare la bicicletta, aprire sempre le cavità delle ruote per la bicicletta successiva, se necessario.
2. Ruotare sempre i pedali nella posizione corretta prima di montare la bicicletta.

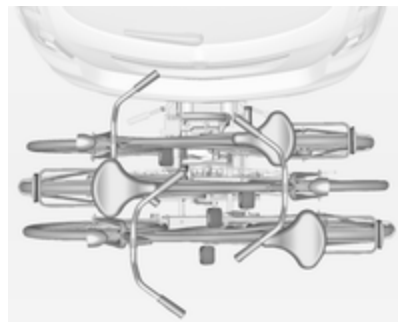

3. Posizionare le biciclette sul sistema di trasporto posteriore allineate alternativamente a sinistra e a destra.



4. Allineare le biciclette a quella montata in precedenza. I mozzi delle ruote delle biciclette non devono toccarsi.
5. Montare le biciclette con le staffe di montaggio e le cinghiette di fissaggio come descritto per la prima bicicletta. Le staffe di montaggio devono essere fissate in parallelo.

Utilizzare la staffa di montaggio lunga per montare la seconda bicicletta al portapacchi.

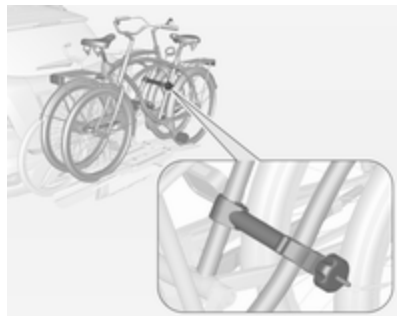

Utilizzare la staffa di montaggio accessoria corta per montare la terza bicicletta. Fissare la staffa

tra i telai della seconda e della terza bicicletta.

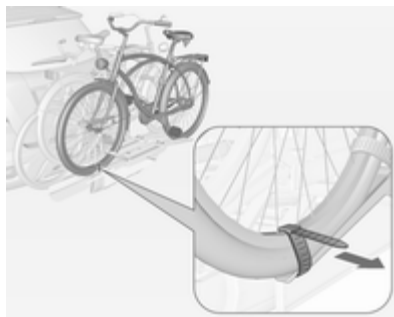

6. Fissare inoltre entrambe le ruote della terza bicicletta alle cavità della ruota utilizzando le cinghie di fissaggio.

Si raccomanda di fissare un segnale di avvertimento alla bicicletta più esterna per aumentare la visibilità del carico.

### **Piegare il sistema di trasporto posteriore all'indietro**

È possibile ripiegare il sistema di trasporto posteriore all'indietro per avere accesso al vano di carico.

- Senza adattatore montato.

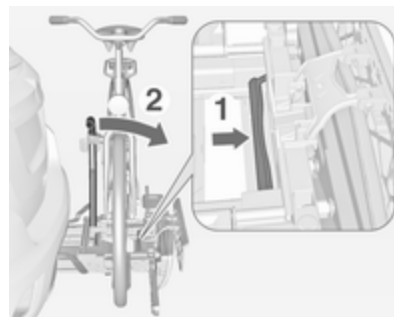

Premere la leva (1) per sbloccare e trattenerla.

Tirare il portabici (2) all'indietro per ripiegare il sistema di trasporto posteriore.

- Con adattatore montato.

### **⚠ Avvertenza**

Fare attenzione quando si sblocca il sistema di trasporto posteriore, perché si inclinerà all'indietro. Rischio di lesioni.

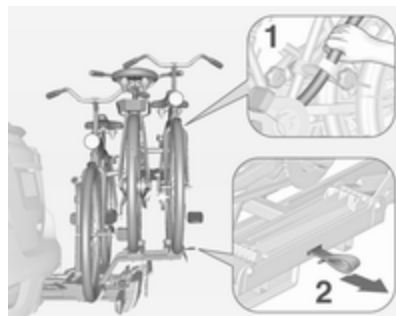

Tenere il telaio (1) della bicicletta più esterna con una mano e tirare la cinghietta (2) per sbloccarla.

Tenere la bicicletta più esterna con entrambe le mani e ripiegare il sistema di trasporto posteriore all'indietro.

Per aumentare la visibilità, le luci posteriori del veicolo si attivano quando il sistema di trasporto posteriore è ripiegato.

### ⚠ Avvertenza

Quando si ripiega di nuovo in avanti il sistema di trasporto posteriore, assicurarsi che sia bloccato in sicurezza.

#### Smontaggio delle biciclette

Aprire le cinghiette di entrambe le ruote.

Ruotare la manopola in senso antiorario e smontare le staffe di montaggio.

#### Staccare l'adattatore

Staccare l'adattatore prima di rimuovere la bicicletta dal sistema di trasporto posteriore.

1. Ripiegare all'interno le cavità delle ruote.

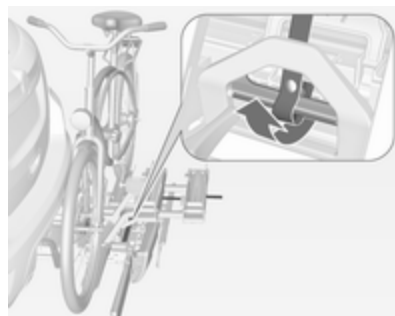

2. Aprire la cinghietta.

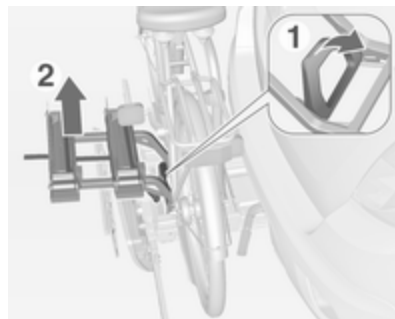

3. Ruotare la leva (1) in avanti e trattenerla.
4. Sollevare l'adattatore (2) nella parte posteriore e smontarlo.

### Smontaggio del portabici

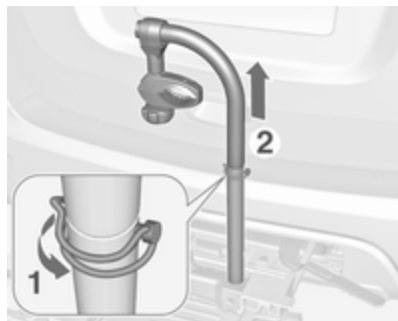

Portare il fermo di lato (1) ed estrarre il perno di bloccaggio. Rimuovere la parte superiore del portabici (2).

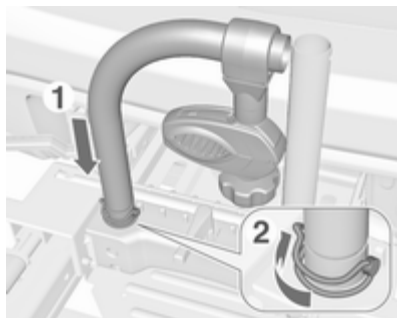

Rimontare il portabici (1). Inserire il perno di bloccaggio e portare il fermo di lato (2).

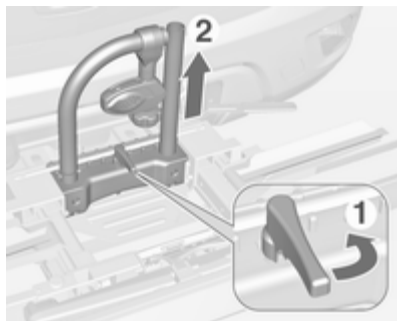

Disporre le staffe di montaggio come mostrato nell'illustrazione.

Portare la maniglia (1) di lato per sbloccare e sollevare il portabici (2).

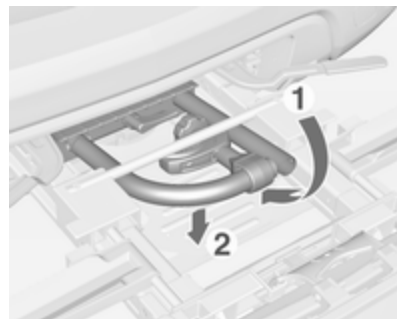

Ripiegare il portabici all'indietro, poi spingerlo in avanti fino a quando si arresta (1).

Premere il portabici verso il basso nella parte posteriore (2).

### Ripiegare all'interno le cavità della ruota

Ripiegare all'interno la cavità. Fissare la cinghietta.

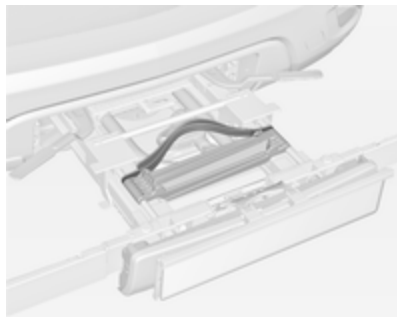

Riporre le cinghiette di fissaggio con cura.

### Sbloccare il sistema di trasporto posteriore

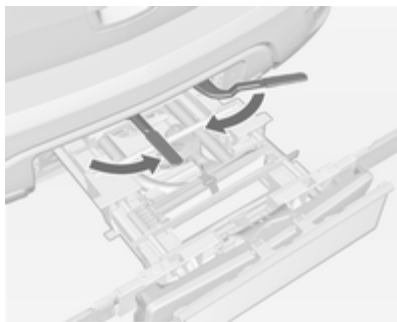

Portare le leve di bloccaggio all'interno il più possibile. Fissare la cinghietta.

### Ripiegare all'interno le luci posteriori

Rimuovere le due viti. Estrarre le luci posteriori dal fermo e ruotarle in avanti.

Spingere le lampadine posteriori nel fermo e rimontare le viti per fissare le lampadine

### Ripiegare all'interno il supporto della targa

Solleverlo il supporto della targa e ripiegarlo in avanti.

### Rientro del portabiciclette posteriore

#### Attenzione

Assicurarsi che tutte le parti pieghevoli, come ad es. le cavità per le ruote o le staffe di montaggio, siano risistemate con cura. In caso contrario, il sistema di trasporto posteriore potrebbe subire danni quando si cerca di farlo rientrare.



Premere la leva di sblocco verso l'alto e tenerla sollevata. Sollevare leggermente il sistema e spingerlo nel paraurti fino ad innesto.

La leva di sblocco deve tornare in posizione iniziale.

**⚠ Avvertenza**

Se il sistema non può essere innestato correttamente, rivolgersi ad un'officina.

## Vano di carico

### Ampliamento del vano bagagli

Abbassare il cuscino dei sedili posteriori prima di reclinare il relativo schienale:

1. Spingere i poggiatesta verso il basso premendo il fermo.

#### Avviso

Per avere spazio sufficiente per la regolazione del cuscino del sedile posteriore, spostare il sedile anteriore in avanti e portare lo schienale in posizione eretta.

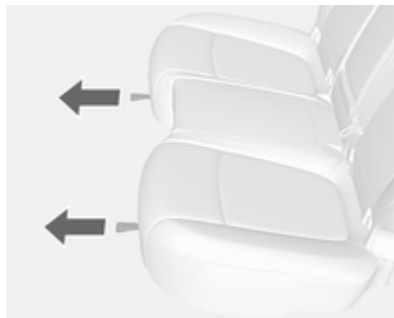

2. Tirare la cinghietta sotto al cuscino e abbassarlo.



3. Portare la leva di sblocco in cima allo schienale posteriore.



4. Reclinare lo schienale in avanti e in basso.

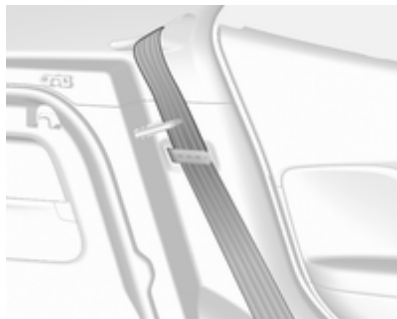

5. Inserire le cinture di sicurezza dei sedili esterni nelle relative guide.

Per riportare lo schienale nella posizione originale, estrarre la cintura di sicurezza dalle relative guide e sollevare lo schienale.

Spingere lo schienale fino al posizionamento in sede.

### ⚠ Avvertenza

Quando si ripiega in alto, assicurarsi che gli schienali siano saldamente bloccati in posizione prima della guida. In caso contrario si potrebbero verificare lesioni alla persona o danni al carico o al veicolo in caso di forti frenate o collisioni.

Accertarsi che le cinture di sicurezza non restino schiacciate sotto il fermo.

La cintura di sicurezza centrale posteriore potrebbe rimanere bloccata quando si solleva lo schienale. Se succede, far tornare completamente indietro la cintura e ricominciare.

Se la cintura è ancora bloccata, reclinare il cuscino e riprovare.

Per riportare il cuscino del sedile posteriore in posizione, rimettere la parte posteriore del cuscino nella posizione originale accertandosi che le fibbie delle cinture di sicurezza non siano attorcigliate o bloccate sotto il cuscino, quindi spingere la parte an-

teriore del cuscino del sedile con forza verso il basso finché non scatta in posizione.

### Attenzione

Per riportare lo schienale del sedile posteriore in posizione eretta, collocare le cinture di sicurezza posteriori e le relative fibbie tra lo schienale del sedile posteriore e un cuscino. Accertarsi che le fibbie e le cinture di sicurezza posteriori non siano attorcigliate o bloccate sotto il cuscino del sedile posteriore.

Accertarsi che le cinture di sicurezza non siano attorcigliate o bloccate nello schienale e siano posizionate correttamente.

## Copertura del vano di carico



Non collocare oggetti sulla copertura.

### Rimozione

Sganciare le fasce di fissaggio dal portellone posteriore.

Sollevare la copertura sulla parte posteriore e spingerla verso l'alto nella parte anteriore.

Rimuovere la copertura.

### Montaggio

Inserire la copertura nelle guide laterali e tirarla verso il basso.

Fissare le fasce di fissaggio al portellone posteriore.

## Copertura portaoggetti del pianale posteriore

### Copertura del pianale posteriore

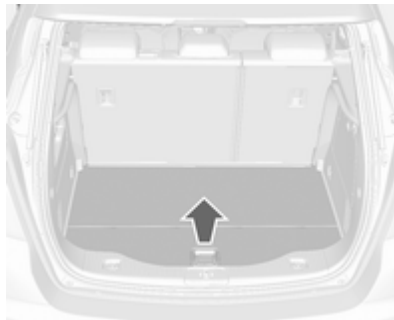

Afferrare la maniglia e sollevare il copriparchio.

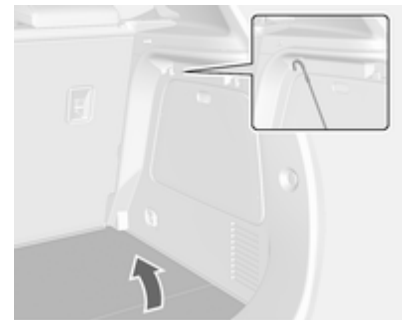

Montare la copertura sul gancio della parete.

## Occhielli di ancoraggio

Gli occhielli di ancoraggio servono per fissare gli oggetti ed evitare che scivolino, utilizzando ad esempio delle cinghie di ancoraggio o una rete fermabagagli.

## Triangolo d'emergenza



Riporre il triangolo di emergenza sotto la copertura nel vano di carico. Fissarlo con la cinghietta.

## Kit di pronto soccorso



Riporre il kit di pronto soccorso nel vano portaoggetti della parete sinistra del vano di carico.

## Sistema portapacchi

### Portapacchi



Il portapacchi è formato da barre laterali fissate al tetto.

Per motivi di sicurezza e per evitare di danneggiare il tetto, si consiglia di usare i sistemi portapacchi specifici per il veicolo in questione. Per ulteriori informazioni contattare la vostra officina.



## Informazioni sul carico

- Gli oggetti pesanti nel vano di carico devono essere posizionati contro gli schienali dei sedili. Accertare che gli schienali siano saldamente bloccati in posizione. In caso di oggetti che possono essere impilati, collocare sotto quelli più pesanti.
- Bloccare gli oggetti agganciando le cinghie di ancoraggio agli occhielli di ancoraggio ⇨ 69.
- Assicurare gli oggetti liberi nel vano di carico impedendo che scivolino.
- Quando si trasportano oggetti nel vano di carico, gli schienali dei sedili posteriori non devono essere inclinati in avanti.
- Evitare che il carico sporga sopra il bordo superiore degli schienali.
- Non posizionare oggetti sulla copertura del vano di carico o sul quadro strumenti e non coprire il sensore nella parte superiore del quadro strumenti.

- Il carico non deve ostacolare il movimento dei pedali, del freno di stazionamento e della leva del cambio, e neppure la libertà di movimento del conducente. Non collocare oggetti nell'abitacolo senza assicurarli.
- Non viaggiare con il vano di carico aperto.

### Avvertenza

Assicurarsi sempre che il carico sia fissato saldamente sul veicolo. In caso contrario, gli oggetti potrebbero essere proiettati all'interno del veicolo causando lesioni alle persone o danni al carico o alla vettura.

- Il carico utile è la differenza tra la massa complessiva ammessa a pieno carico (vedere la targhetta del veicolo ⇨ 204) e la massa a vuoto secondo la normativa CE. Per calcolare il carico utile, inserire i dati per il proprio veicolo nella Tabella dei pesi all'inizio del presente manuale.

La massa a vuoto CE include il peso del conducente (68 kg), del bagaglio (7 kg) e dei fluidi (con serbatoio pieno al 90 %).

Accessori e attrezzature opzionali aumentano la massa a vuoto.

- La presenza di un carico sul tetto aumenta la sensibilità del veicolo ai venti trasversali e influisce negativamente sul comportamento direzionale del veicolo, dal momento che ne sposta verso l'alto il baricentro. Distribuire il carico in modo uniforme e assicurarlo correttamente con cinghie di fissaggio. Regolare la pressione dei pneumatici e la velocità di marcia in base alle condizioni di carico del veicolo. Controllare e tendere frequentemente le cinghie di fissaggio.

Non viaggiare a velocità superiori a 120 km/h.

- Il carico ammesso sul tetto è di 75 kg. Il carico sul tetto è il peso combinato di portapacchi e carico.

## Strumenti e comandi

Comandi .....	72
Spie, strumenti e indicatori .....	78
Visualizzatori informativi .....	89
Messaggi del veicolo .....	95
Computer di bordo .....	97
Personalizzazione del veicolo ...	100

## Comandi

### Regolazione del volante

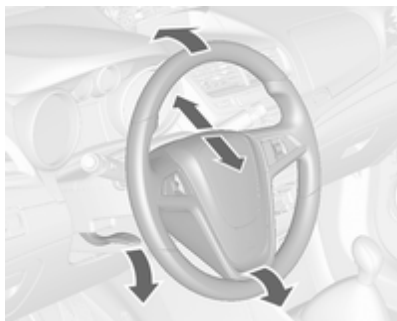

Sbloccare la leva, regolare la posizione del volante, quindi riportare la leva in posizione iniziale e accertarsi che sia completamente bloccata.

Effettuare la regolazione del volante solo a veicolo fermo e bloccasterzo disinserito.

## Comandi al volante



È possibile controllare il sistema Infotainment e il controllo automatico della velocità di crociera tramite i comandi al volante.

Per maggiori informazioni consultare il manuale del sistema Infotainment.

Controllo automatico della velocità di crociera ⇨ 138

## Volante riscaldato



Premere il pulsante  per inserire il riscaldamento del volante. L'attivazione è indicata dal LED sul pulsante. Il riscaldamento funziona a motore acceso.

## Avvisatore acustico



Premere .

## Tergilavacristalli

### Tergicristalli

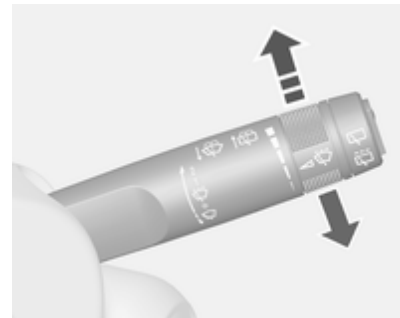

**2** = veloce

**1** = lento

 = intermittenza regolabile

**0** = spento

Per una singola passata e il successivo spegnimento del tergilavacristalli, premere la leva verso il basso.

Non utilizzare se il parabrezza è ghiacciato.

Spegnere negli autolavaggi.

### Intermittenza regolabile dei tergicristalli

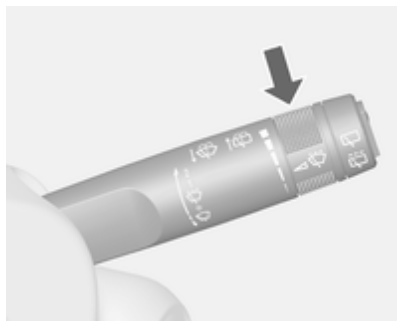



Leva tergicristalli in posizione 

Ruotare la manopola di regolazione per regolare l'intervallo:

- intervallo breve = ruotare la rotella verso l'alto
- intervallo lungo = ruotare la rotella verso il basso

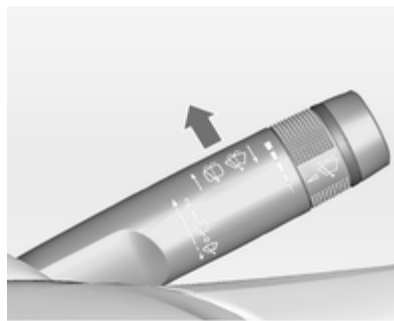
### Funzionamento automatico con sensore pioggia



 = Funzionamento automatico con sensore pioggia

Il sensore pioggia rileva la quantità d'acqua sul parabrezza e regola automaticamente la frequenza di funzionamento dei tergicristalli.

### Regolazione della sensibilità del sensore pioggia

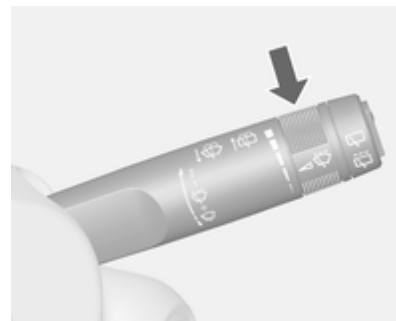

Ruotare la manopola di regolazione per regolare la sensibilità del tergicristalli:

- sensibilità bassa = ruotare la rotella verso il basso
- sensibilità alta = ruotare la rotella verso l'alto

Mantenere il sensore libero da polvere, sporco e ghiaccio.

## Lavacrystalli

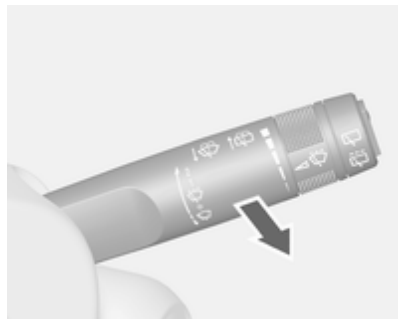

Tirare la leva. Il liquido di lavaggio viene spruzzato sul parabrezza e il tergicristalli effettua alcuni passaggi.

## Tergilavalunotto



Premere l'interruttore basculante per attivare il tergilunotto:

posizione superiore	= funzionamento continuo
posizione inferiore	= funzionamento a intermittenza
posizione intermedia	= spento

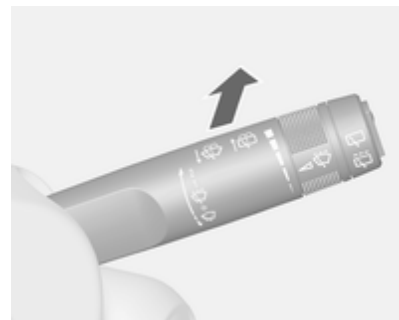

Spingere la leva. Il liquido di lavaggio viene spruzzato sul lunotto posteriore e il tergicristalli effettua alcuni passaggi.

Non utilizzare se il lunotto è ghiacciato.

Spegnere negli autolavaggi.

Il tergilunotto si attiva automaticamente attivando il tergicristalli e inserendo la retromarcia.

L'attivazione/disattivazione di questa funzione può essere modificata nel menu **Impostazioni** del Visualizzatore Info.

Personalizzazione del veicolo ↪ 100.

Il sistema lavalunotto si disattiva quando il livello del liquido risulta insufficiente.

## Temperatura esterna

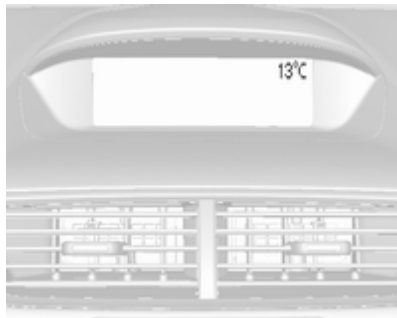

Le diminuzioni di temperatura vengono indicate immediatamente, mentre gli aumenti di temperatura con un certo ritardo.

Se la temperatura esterna scende a 0,5 °C, un messaggio di avvertimento viene visualizzato nel Driver Information Center dotato di Visualizzatore Deluxe Combi.

### ⚠ Avvertenza

Il manto stradale potrebbe essere già ghiacciato, anche se il display indica che la temperatura è di alcuni gradi superiore a 0 °C.

## Orologio

Il Visualizzatore Info visualizza la data e l'ora.

### Impostazione di data e ora

Premere il pulsante **CONFIG**. Viene visualizzato il menu **Impostazioni**.

Selezionare **Ora e data**.

09:20	Ora e data	17 °C
Imposta ora	09:20 AM	
Imposta data	10.04.2009	
Imposta formato ora		➤
Imposta formato data		➤
Visualizza ora	Acceso	
Sincronizzazione ora RDS	Acceso	

Impostazioni selezionabili:

- **Imposta ora:** modifica l'orario visualizzato nel display.
- **Imposta data:** modifica la data visualizzata nel display.
- **Imposta formato ora:** modifica la visualizzazione dell'orario fra le modalità **12 ore** e **24 ore**.
- **Imposta formato data:** modifica la visualizzazione della data fra le modalità **MM/GG/AAAA** e **GG.MM.AAAA**.
- **Visualizza ora:** attiva/disattiva la visualizzazione dell'orario nel display.
- **Sincronizzazione ora RDS:** il segnale RDS della maggior parte dei trasmettitori VHF imposta automaticamente l'orario. La sincronizzazione con il tempo RDS può richiedere alcuni minuti. Alcuni trasmettitori potrebbero inviare un segnale orario errato. In tal caso si consiglia di disattivare la sincronizzazione automatica dell'ora.

Personalizzazione del veicolo ⇄ 100.

## Prese di corrente



Una presa di corrente da 12 V è posizionata nella consolle anteriore.

Non superare il consumo massimo di 120 Watt.

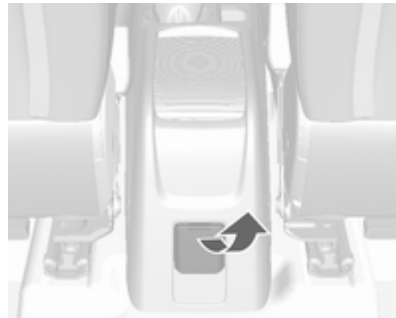

Una presa di corrente da 230 V è posizionata nella consolle posteriore.

Non superare il consumo massimo di 150 watt.

Se l'accensione è disinserita, anche la presa di corrente è disattivata.

La presa di corrente si disattiva anche in caso di bassa tensione della batteria.

Collegare solo accessori elettrici conformi ai requisiti di compatibilità elettromagnetica specificati nella norma DIN VDE 40 839.

### Attenzione

Non collegare accessori che generano corrente come caricabatterie elettrici o batterie.

Evitare l'uso di spine non idonee per non danneggiare le prese.

## Spie, strumenti e indicatori

### Tachimetro



Indica la velocità del veicolo.

### Contachilometri



La riga inferiore indica il chilometraggio registrato.

### Contachilometri parziale

La riga superiore riporta la distanza registrata dall'ultimo azzeramento.

Per reimpostare, premere il pulsante **SET/CLR** sulla leva degli indicatori di direzione per alcuni secondi ↻ 89.

Il contachilometri parziale conteggia fino ad una distanza di 2000 km, poi riparte da 0.

### Contagiri



Indica la velocità di rotazione del motore.

Viaggiare quanto più possibile al regime più basso per ogni marcia.

#### Attenzione

Se l'ago è nella zona rossa di pericolo, è stato superato il massimo dei giri ammesso. Pericolo per il motore.



## Indicatore del livello carburante



Indica il livello del carburante o il livello di gas nel serbatoio, a seconda della modalità di funzionamento.

Se il livello nel serbatoio è basso, si accende la spia ●. Se la spia lampeggia, è necessario fare rifornimento immediatamente.

Non svuotare mai completamente il serbatoio.

Poiché nel serbatoio rimane sempre una certa quantità di carburante, la quantità necessaria per riempirlo è inferiore alla capacità del serbatoio specificata.

## Indicatore della temperatura del liquido di raffreddamento del motore

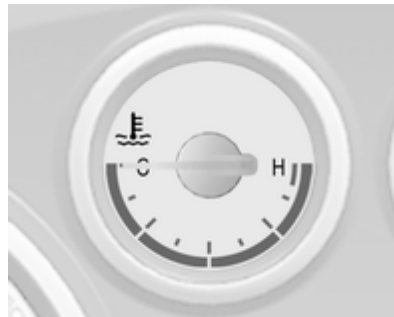

Indica la temperatura del liquido di raffreddamento.

sette settore sinistro = temperatura di esercizio del motore non ancora raggiunta  
 settore centrale = temperatura di esercizio normale  
 settore destro = temperatura troppo alta

### Attenzione

Se la temperatura del liquido di raffreddamento del motore è troppo alta, arrestare il veicolo e spegnere il motore. Pericolo per il motore. Controllare il livello del liquido di raffreddamento.

## Display di manutenzione

Il sistema di monitoraggio dell'olio motore indica quando l'olio motore e il filtro dell'olio devono essere sostituiti. A seconda delle condizioni di guida, l'intervallo indicato per il cambio dell'olio motore e del filtro può variare notevolmente.



Sul Visualizzatore Deluxe Combi, la durata residua dell'olio viene visualizzata nel **Menu informazioni veicolo**.

Nel Visualizzatore Standard la durata residua dell'olio motore viene visualizzata mediante la spia , quindi ad accensione inserita e motore spento.

Il menu e la funzione possono essere selezionati mediante i pulsanti sulla leva degli indicatori di direzione.

Per visualizzare la durata residua dell'olio motore:



Premere il pulsante **MENU** per selezionare il **Menu informazioni veicolo**. Ruotare la manopola di regolazione per selezionare **Vita utile residua olio**.

Per assicurare un funzionamento corretto, il sistema deve essere resettato ogni volta che si sostituisce l'olio motore. Rivolgersi ad un'officina.

Premere il pulsante **SET/CLR** per azzerare il sistema. Pertanto, l'accensione deve essere inserita e il motore spento.

Quando il sistema ha calcolato che la durata dell'olio motore è diminuita, nel Driver Information Centre viene vi-

sualizzato **Sostituire l'olio motore al più presto** o un codice di avvertimento. Far sostituire l'olio motore e il filtro da un'officina entro una settimana o entro 500 km di percorrenza (a seconda del termine che viene raggiunto per primo).

Driver Information Centre ⇨ 89.

Informazioni di manutenzione ⇨ 201.

## Spie

Le spie descritte non sono presenti in tutti i veicoli. Le descrizioni si riferiscono a veicoli provvisti di strumentazione completa. La posizione delle spie può variare in base all'equipaggiamento. All'inserimento dell'accensione, gran parte delle spie si accendono brevemente per una prova di funzionalità.

I colori delle spie significano:

- rosso = pericolo, segnalazione importante
- giallo = avvertenza, informazioni, guasto
- verde = conferma di attivazione

---

blu = conferma di attivazione  
bianco = conferma di attivazione



## Spie nel quadro strumenti

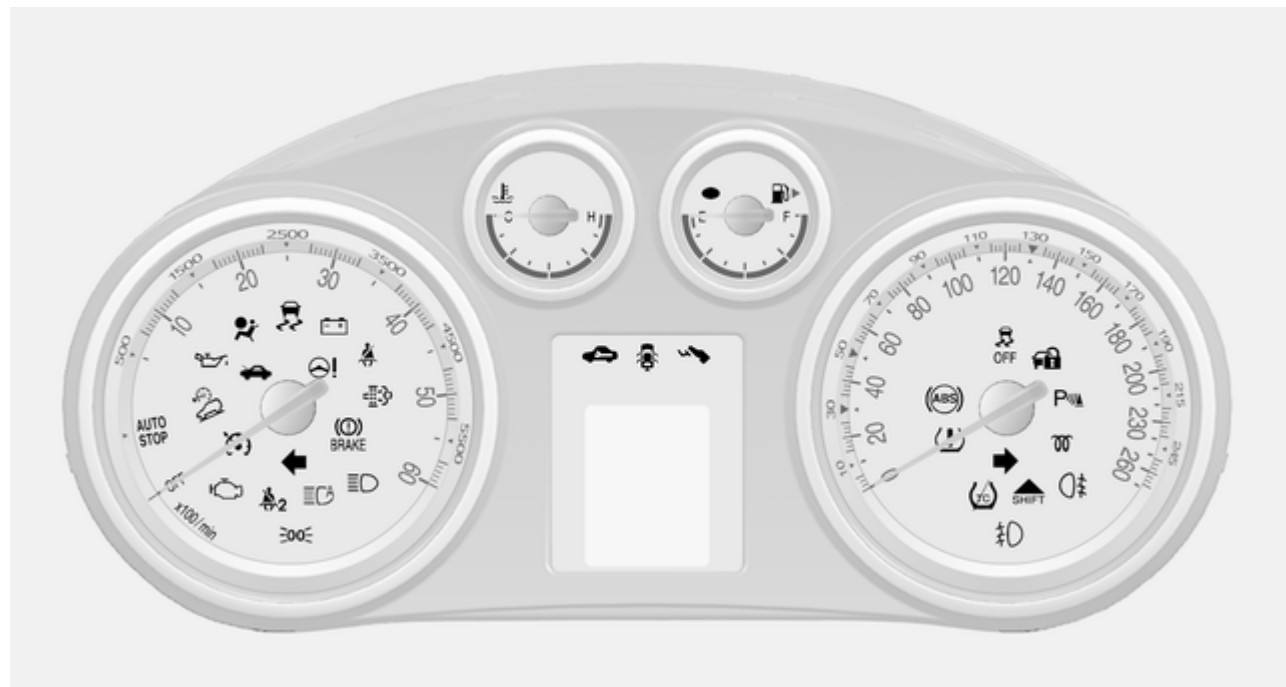

## Spie nella consolle centrale



### Indicatore di direzione

Il simbolo  si accende o lampeggia in verde.



### Accensione breve

Le luci di parcheggio sono inserite.

### Lampeggia

Un indicatore di direzione o i segnalatori di emergenza sono attivati.

Lampeggio veloce: guasto ad uno degli indicatori di direzione o al rispettivo fusibile, guasto all'indicatore di direzione del rimorchio.

Sostituzione delle lampadine  166, fusibili  173.

Indicatori di direzione  110.

## Segnalazione di cintura di sicurezza non allacciata

Il simbolo  per il sedile del conducente si accende o lampeggia in rosso.

Il simbolo  per il sedile del passeggero anteriore si accende o lampeggia in rosso quando il sedile è occupato.

 per i sedili posteriori si illumina sul Driver Information Center (DIC).

All'inserimento dell'accensione, la spia si accende per diversi secondi.

Se la cintura di sicurezza viene slacciata mentre la vettura è in movimento, la spia si accende.

Se la cintura di sicurezza viene allacciata, la spia si spegne.

Cinture di sicurezza a tre punti di ancoraggio  42.

## Airbag e pretensionatori delle cinture di sicurezza

Il simbolo  si accende in rosso.

All'inserimento dell'accensione, la spia si accende per alcuni secondi. Se non si accende, non si spegne dopo alcuni secondi o se si accende durante la guida, significa che c'è una disfunzione nel sistema degli airbag. Rivolgersi ad un'officina. Gli airbag e i pretensionatori delle cinture di sicurezza potrebbero non attivarsi in caso di incidente.

Se il simbolo  rimane acceso fisso, indica l'avvenuta attivazione dei pretensionatori delle cinture di sicurezza o degli airbag.

**⚠ Avvertenza**

Rivolgersi immediatamente ad un'officina per eliminare il guasto.

Pretensionatori delle cinture di sicurezza, sistema airbag ↗ 41, ↗ 44.

**Disattivazione degli airbag**

Le spie si trovano nel quadro strumenti.

Il simbolo  per l'airbag del passeggero anteriore si accende.

Quando la spia si illumina, l'airbag del passeggero anteriore è attivato e non si deve installare il seggiolino per bambini sul sedile del passeggero anteriore.

Il simbolo  per l'airbag del passeggero anteriore si accende.

Se la spia si accende, l'airbag del passeggero anteriore è disattivato.

Disattivazione dell'airbag ↗ 47.

**Sistema di ricarica**

Il simbolo  si accende in rosso.

Si accende all'inserimento dell'accensione e si spegne poco dopo l'avvio del motore.

**Acceso con il motore in funzione**

Arrestare il veicolo e spegnere il motore. La batteria non viene ricaricata e il raffreddamento del motore potrebbe interrompersi. Il servofreno potrebbe non funzionare. Rivolgersi ad un'officina.

**Spia MIL**

Il simbolo  si accende o lampeggia in giallo.

Si accende all'inserimento dell'accensione e si spegne poco dopo l'avvio del motore.

**Acceso con il motore in funzione**

Guasto nel sistema di controllo delle emissioni. Potrebbero essere stati superati i limiti di emissioni consentiti. Rivolgersi immediatamente ad un'officina.

**Lampeggia con il motore in funzione**

Guasto che potrebbe comportare il danneggiamento del convertitore catalitico. Accelerare con più moderazione finché la spia non smette di lampeggiare. Rivolgersi immediatamente ad un'officina.

**Cercare subito assistenza**

Il simbolo  si accende in giallo.

Inoltre, viene visualizzato un messaggio o un codice di avvertimento.

Il veicolo necessita di assistenza.

Rivolgersi ad un'officina.

Messaggi del veicolo ⇨ 95.

## Impianto freni e frizione

### Livello del liquido dei freni e della frizione

Il simbolo  si accende in rosso.

Il livello del liquido dei freni e della frizione è troppo basso ⇨ 163.

#### Avvertenza

Arrestare il veicolo e non proseguire il viaggio. Rivolgersi ad un'officina.

Si accende dopo l'inserimento dell'accensione se viene azionato il freno di stazionamento ⇨ 134.

### Funzionamento del pedale

Il simbolo  si accende in giallo.

Il pedale della frizione deve essere azionato per avviare il motore. Sistema Start-stop ⇨ 124.

## Sistema di antibloccaggio (ABS)

Il simbolo  si accende in giallo.

Si accende per alcuni secondi dopo l'inserimento dell'accensione.

Quando la spia si spegne, il sistema è pronto per il funzionamento.

Se la spia non si spegne dopo alcuni secondi o se si accende durante la marcia, è presente un guasto dell'ABS. L'impianto frenante rimane operativo, ma senza la regolazione ABS.

Sistema di antibloccaggio ⇨ 134.

## Passaggio alla marcia superiore

 si accende con il colore verde o viene visualizzato un simbolo nel Driver Information Center con Visualizzatore Deluxe Combi quando è consigliato il passaggio alla marcia superiore per risparmiare carburante.

Assistente alla guida ECO ⇨ 97.

## Sistema di controllo della discesa

Il simbolo  si accende o lampeggia in verde.

Sistema di controllo della discesa ⇨ 137

### Accesso

Il sistema è pronto per il funzionamento.

### Lampeggia

Sistema inserito.

## Servosterzo

Il simbolo  si accende in giallo.

Si accende all'inserimento dell'accensione e si spegne poco dopo l'avvio del motore.

Se l'indicatore non si spegne dopo pochi secondi o se si accende durante la guida, è presente un guasto nel servosterzo.

Rivolgersi ad un'officina.

## Avvisatore di cambio accidentale della corsia di marcia

Il simbolo  si accende in verde o si accende o lampeggia in giallo.

### Acceso in verde

Il sistema è inserito e pronto ad entrare in funzione.

### Si accende in giallo

Guasto nel sistema. Rivolgersi ad un'officina.

### Lampeggiante in giallo

Il sistema rileva un cambio accidentale di corsia.

## Sistema di ausilio al parcheggio ad ultrasuoni

Il simbolo  si accende in giallo.

Guasto del sistema

oppure

guasto causato da sensori sporchi oppure coperti da neve o ghiaccio

oppure

interferenza da parte di altre sorgenti di ultrasuoni esterne. Una volta eliminata la fonte dell'interferenza, il sistema torna a funzionare normalmente.

Rivolgersi ad un'officina per eliminare la causa del guasto nel sistema.

Ausilio al parcheggio con sensori a ultrasuoni  144.

## Controllo elettronico della stabilità disinserito

Il simbolo  si accende in giallo.

Il sistema è disattivato.

## Controllo elettronico della stabilità e Sistema di controllo della trazione

Il simbolo  si accende o lampeggia in giallo.



## Acceso

Si è verificato un guasto nel sistema. È possibile continuare il viaggio, tuttavia, a seconda delle condizioni del manto stradale, la stabilità di guida potrebbe risultare compromessa.

Rivolgersi ad un'officina per eliminare la causa del guasto.

## Lampeggia

Il sistema funziona regolarmente. La potenza sviluppata dal motore potrebbe risultare ridotta e il veicolo potrebbe venire leggermente frenato in modo automatico.

Controllo elettronico della stabilità  136, Sistema di controllo della trazione  135.

## Sistema di controllo della trazione disinserito

Il simbolo  si accende in giallo.

Il sistema è disattivato.

## Preriscaldamento

Il simbolo  si accende in giallo.



Il preriscaldamento è attivato. Si attiva solamente quando la temperatura esterna è bassa.

## Filtro antiparticolato

Il simbolo  si accende o lampeggia in giallo.

Il filtro antiparticolato deve essere pulito.

Continuare a guidare fino a quando  si spegne. Proseguire il viaggio mantenendo, se possibile, il regime del motore al di sopra dei 2000 giri/min.

### Acceso

Il filtro antiparticolato è pieno. Avviare il processo di pulizia prima possibile.

### Lampeggia

Il livello massimo di riempimento del filtro è stato raggiunto. Avviare immediatamente il processo di pulizia per evitare danni al motore.

Filtro antiparticolato ⇨ 127, sistema Start-stop ⇨ 124.

## Sistema di monitoraggio pressione pneumatici

Il simbolo  si accende o lampeggia in giallo.

### Acceso

Perdita di pressione dei pneumatici. Arrestare immediatamente il veicolo e controllare la pressione dei pneumatici.

### Lampeggia

Guasto del sistema oppure è montato un pneumatico privo di sensore di pressione (come ad esempio la ruota di scorta). La spia si accende in modalità fissa dopo 60 - 90 secondi. Rivolgersi ad un'officina.

Sistema di monitoraggio della pressione dei pneumatici ⇨ 180.

## Pressione dell'olio motore

Il simbolo  si accende in rosso.

Si accende all'inserimento dell'accensione e si spegne poco dopo l'avvio del motore.

## Acceso con il motore in funzione

### Attenzione

La lubrificazione del motore potrebbe interrompersi, provocando danni al motore e/o il bloccaggio delle ruote motrici.

1. Premere il pedale della frizione.
2. Mettere in folle, portando la leva del cambio in posizione **N**.
3. Togliersi dalla strada senza ostacolare il traffico.
4. Disinserire l'accensione.

**⚠ Avvertenza**

A motore spento è necessaria una forza considerevolmente maggiore per frenare e sterzare. Durante un Autostop, il servofreno rimane operativo.

Non rimuovere la chiave fino a quando il veicolo non si ferma, altrimenti il bloccasterzo potrebbe bloccarsi in maniera imprevista.

Controllare il livello dell'olio prima di rivolgersi ad un'officina ⇨ 160.

**Livello carburante minimo**

Il simbolo ● si accende o lampeggia in giallo.

**Acceso**

Il livello del carburante nel serbatoio è insufficiente.

**Lampeggia**

Carburante consumato. Effettuare immediatamente il rifornimento. Non svuotare mai completamente il serbatoio.

Convertitore catalitico ⇨ 128.

Spurgo del sistema di alimentazione diesel ⇨ 165.

**Dispositivo elettronico di bloccaggio motore**

Il simbolo 🚫 lampeggia in giallo.

Guasto dell'immobilizzatore. Non è possibile avviare il motore.

Rivolgersi a un riparatore per eliminare la causa del guasto.

**Luci esterne**

Il simbolo 🚦 si accende in verde.

Le luci esterne sono accese ⇨ 104.

**Abbaglianti**

Il simbolo 🚦 si accende in blu.

Si accende quando gli abbaglianti sono accesi o durante il funzionamento dell'avvisatore ottico ⇨ 105, o quando gli abbaglianti sono accesi con dispositivo di assistenza degli abbaglianti o fari autoadattativi ⇨ 107.

**Fari autoadattativi**

Il simbolo 🚦 si accende o lampeggia in giallo.

**Acceso**

È necessario un intervento sul sistema dei fari autoadattativi.

Rivolgersi ad un'officina.

Fari autoadattativi ⇨ 107.

**Lampeggia**

Il sistema è passato agli anabbaglianti simmetrici.

La spia 🚦 lampeggia per circa 4 secondi dopo aver inserito l'accensione, per segnalare che il sistema è stato attivato ⇨ 106.

Controllo automatico dei fari ⇨ 104.

## Fendinebbia

Il simbolo  si accende in verde.  
I fendinebbia sono accesi ⇨ 110.

## Retronebbia

Il simbolo  si accende in giallo.  
Il retronebbia è acceso ⇨ 110.

## Controllo automatico della velocità di crociera

 si accende in bianco o verde.

## Acceso in bianco

Sistema inserito.

## Acceso in verde

Il controllo automatico della velocità di crociera è attivato.

Controllo automatico della velocità di crociera ⇨ 138.

## Rilevato veicolo davanti

Il simbolo  si accende in verde.

Rilevamento di un veicolo davanti che marcia sulla stessa corsia.

Allarme collisione anteriore ⇨ 141.

## Cofano aperto

 si illumina quando il cofano è aperto nelle vetture con sistema stop-start.

Sistema Start-stop ⇨ 124.

## Portiera aperta

Il simbolo  si accende in rosso.

Portiera o portellone posteriore aperta/o.

## Visualizzatori informativi

### Driver Information Center

Il Driver Information Centre (DIC) si trova nel quadro strumenti, fra il tachimetro e il contagiri. È disponibile con Visualizzatore Standard e Visualizzatore Deluxe Combi.



Il Visualizzatore Standard riporta le seguenti informazioni:

- contachilometri generale
- contachilometri parziale
- alcune spie

- informazioni del veicolo
- informazioni su viaggio/carburante
- messaggi del veicolo, visualizzati come codici numerici ⇨ 95.



Nel Visualizzatore Deluxe Combi è possibile selezionare le pagine del menu premendo il pulsante **MENU**, i simboli del menu sono indicati nella prima riga del visualizzatore:

- Menu informazioni veicolo
- Menu info parzializz. carburante
- ECO Menu informazioni ECO

Alcune delle funzioni visualizzate differiscono quando il veicolo viene guidato o è fermo. Alcune funzioni sono disponibili solo quando il veicolo viene guidato.

Personalizzazione del veicolo  
⇨ 100. Impostazioni memorizzate  
⇨ 22.

### Selezione di menu e funzioni

I menu e le funzioni possono essere selezionati mediante i pulsanti sulla leva degli indicatori di direzione.



Premere il pulsante **MENU** per passare da un menu all'altro o per passare da un sottomenu al livello del menu immediatamente superiore.



Ruotare la manopola di regolazione per selezionare un'opzione di menu o per impostare un valore numerico.



Premere il pulsante **SET/CLR** per selezionare una funzione o per confermare un messaggio.

### Menu informazioni veicolo

Premere il pulsante **MENU** per selezionare **Menu informazioni veicolo**, oppure selezionare  sul Visualizzatore Deluxe Combi.

Ruotare la manopola di regolazione per selezionare un menu secondario. Premere il pulsante **SET/CLR** per confermare.

Seguire le istruzioni fornite nei sottomenu.

I possibili sottomenu possono essere, a seconda della versione:

- **Unità:** le unità di misura visualizzate possono essere modificate
- **Pressione pneumatici:** controlla la pressione di tutti i quattro pneumatici durante la guida ⇨ 180
- **Olio restante:** indica quando cambiare l'olio motore e il filtro ⇨ 79
- **Dispositivo di assistenza segnaletica stradale:** visualizza i segnali stradali rilevati nel tratto stradale corrente ⇨ 148
- **Segnalazione velocità elevata:** se la velocità preimpostata viene superata, si attiva un segnale acustico

Selezione e indicazione possono essere diverse nel Visualizzatore Standard e in quello Deluxe Combi.

### Menu info parzializz. carburante

Premere il pulsante **MENU** per selezionare **Menu info parzializz. carburante**, oppure selezionare  sul Visualizzatore Deluxe Combi.

Ruotare la manopola di regolazione per selezionare un menu secondario. Premere il pulsante **SET/CLR** per confermare.

- Contachilometri parziale 1
- Contachilometri parziale 2
- Indicazione digitale della velocità

Il contachilometri parziale 2 e l'indicazione digitale della velocità sono disponibili solo sui veicoli dotati di Visualizzatore Deluxe Combi.

I veicoli dotati di computer di bordo hanno a disposizione più sottomenu.

Selezione e indicazione possono essere diverse nel Visualizzatore Standard e in quello Deluxe Combi.

Menu info parzializz./carburante, computer di bordo ⇨ 97.

### Menu informazioni ECO

Premere il pulsante **MENU** per selezionare **ECO** nella riga superiore del Visualizzatore Deluxe Combi.

Ruotare la manopola di regolazione per selezionare un menu secondario. Premere il pulsante **SET/CLR** per confermare.

I sottomenu sono:

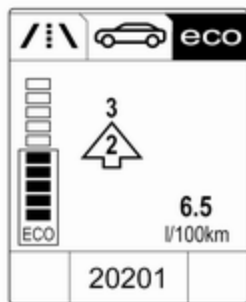

- **Indicazione della marcia:** La marcia corrente viene indicata all'interno di una freccia. La cifra sopra consiglia di passare alla marcia superiore per risparmiare carburante.

**Visualizzatore Eco-Index:** Il consumo di carburante corrente viene indicato su un display con segmenti. Per una guida economica, adattare il proprio stile di guida in modo da mantenere i segmenti pieni entro l'area Eco. Più segmenti vengono riempiti, superiore il consumo di carburante. Contemporaneamente

viene indicato il valore di consumo corrente.



- **Utiliz. princip.:** L'elenco dei principali dispositivi accesi che implicano un consumo viene visualizzato in ordine decrescente. Viene indicato il potenziale di risparmio del carburante. Un dispositivo spento sparisce dall'elenco e il valore del consumo viene aggiornato.

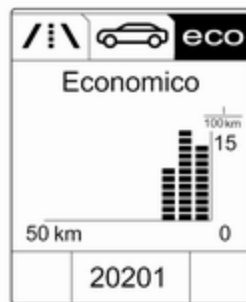

- **Economico:** Visualizza lo sviluppo del consumo medio per una distanza di 50 km. I segmenti pieni visualizzano il consumo in step di 5 km e mostrano l'effetto della topografia o dello stile di guida sul consumo del carburante.

## Visualizzatore Grafico Info, Visualizzatore a colori Info

A seconda della configurazione, il veicolo ha un

Visualizzatore Info Grafico o a Colori. Il Visualizzatore Info si trova nel quadro strumenti, sopra il Sistema Infotainment.

### Visualizzatore grafico info



20153

Il Visualizzatore Info Grafico indica:

- orario ↻ 76
- temperatura esterna ↻ 76
- data ↻ 76

- sistema Infotainment, vedi descrizione nel manuale del sistema Infotainment
- impostazioni per la personalizzazione del veicolo ↻ 100

### Visualizzatore a colori Info



Il Visualizzatore Info a Colori indica, a colori:

- orario ↻ 76
- temperatura esterna ↻ 76
- data ↻ 76

- sistema Infotainment, vedi descrizione nel manuale del sistema Infotainment
- navigatore, vedi descrizione nel manuale del sistema infotainment
- impostazioni del sistema
- messaggi del veicolo ↻ 95
- impostazioni per la personalizzazione del veicolo ↻ 100

Il tipo di informazioni visualizzate e le modalità di visualizzazione dipendono dall'equipaggiamento del veicolo e dalle impostazioni effettuate.

### Selezione di menu e impostazioni

Alle funzioni e alle impostazioni si accede dal visualizzatore.



Le selezioni possono essere effettuate mediante:

- i menu
- i pulsanti funzione e la manopola multifunzione del sistema Infotainment

### Selezione con il Sistema Infotainment



Selezionare una funzione tramite i pulsanti del Sistema Infotainment. Il menu della funzione selezionata viene visualizzato.

La manopola multifunzione viene utilizzata per selezionare una voce e per confermarla.

### Manopola multifunzione

La manopola multifunzione è il dispositivo centrale di comando per i menu:

### Ruotare

- Per evidenziare un'opzione del menu
- Per impostare un valore numerico o visualizzare un'opzione del menu

### Premere (l'anello esterno)

- Per selezionare o attivare l'opzione evidenziata
- Per confermare un valore impostato
- Per passare da on a off e viceversa in una funzione di sistema

### Pulsante **BACK**

Premere il pulsante per:

- uscire da un menu senza cambiare impostazioni
- tornare da un sottomenu a un livello più alto del menu
- cancellare l'ultimo carattere in una sequenza di caratteri

Premere e tenere premuto il pulsante per alcuni secondi per cancellare l'intera sequenza di caratteri impostata.

Personalizzazione del veicolo ↻ 100.



## Messaggi del veicolo

I messaggi sono indicati principalmente nel Driver Information Center (DIC), in alcuni casi in concomitanza con un segnale acustico.



Premere il pulsante **SET/CLR**, il pulsante **MENU** o ruotare la manopola di regolazione per confermare un messaggio.

### Messaggi del veicolo nel display di livello medio

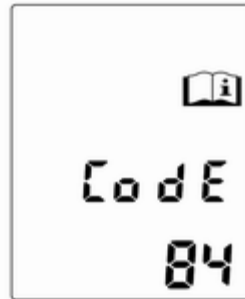

I messaggi del veicolo sono visualizzati come codici numerici.

#### N. Messaggio del veicolo

- |    |  |
|----|--|
| 10 | Freni surriscaldati  |
| 16 | Guasto della luce del freno                                  |
| 17 | Malfunzionamento della regolazione della profondità dei fari |
| 25 | Guasto all'indicatore di direzione anteriore sinistro        |

#### N. Messaggio del veicolo

- |     |   |
|-----|---|
| 26  | Guasto all'indicatore di direzione posteriore sinistro                  |
| 27  | Guasto all'indicatore di direzione anteriore destro                     |
| 28  | Guasto all'indicatore di direzione posteriore destro                    |
| 49  | Avvisatore di cambio accidentale della corsia di marcia non disponibile |
| 53  | Serrare il tappo del carburante   |
| 54  | Acqua nel filtro diesel   |
| 55  | Il filtro antiparticolato è pieno<br>↻ 127                              |
| 56  | Sbilanciamento della pressione dei pneumatici anteriori                 |
| 57  | Sbilanciamento della pressione dei pneumatici posteriori                |
| S68 | Effettuare la manutenzione del servosterzo                              |

**N. Messaggio del veicolo**

- S73 Effettuare la manutenzione del sistema di trazione integrale
- S74 Effettuare la manutenzione dei fari autoadattativi
- S75 Effettuare la manutenzione del climatizzatore
- S77 Effettuare la manutenzione dell'avvisatore di cambio accidentale della corsia di marcia
- S79 Rabboccare l'olio motore
- S81 Effettuare la manutenzione del cambio
- S82 Cambiare l'olio motore al più presto
- S84 Potenza del motore ridotta
- S89 Cercare subito assistenza
- 128 Cofano aperto
- 134 Guasto all'ausilio al parcheggio, pulire il paraurti

**N. Messaggio del veicolo**

- S136 Effettuare la manutenzione dell'ausilio al parcheggio
- 145 Controllare il livello del liquido di lavaggio
- 174 Batteria scarica

**Avviso**

"S" significa "Cercare subito assistenza". Rivolgersi immediatamente a un'autofficina.

**Messaggi del veicolo nel Visualizzatore Deluxe Combi**

I messaggi del veicolo sono visualizzati come testo. Seguire le istruzioni dei messaggi.

Il sistema visualizza dei messaggi relativi a quanto segue:

- livello dei liquidi,
- impianto di allarme antifurto,
- freni,
- sistemi di azionamento,
- sistemi di controllo dell'assetto,
- controllo automatico della velocità di crociera,
- sistemi di rilevamento oggetti,
- illuminazione, sostituzione delle lampadine,
- impianto tergilavacrystalli,
- portiere, finestrini,
- telecomando,
- cinture di sicurezza,
- sistemi airbag,
- motore e cambio,
- pressione dei pneumatici,
- filtro antiparticolato ⇨ 127,
- batteria,

## Segnali acustici

### All'avvio del motore o durante la guida

- Se la portiera o il cofano sono aperti.
- Se la cintura di sicurezza non è allacciata.
- Se viene superata una certa velocità con il freno di stazionamento azionato.
- Se viene visualizzato un messaggio o un codice di avvertimento nel Driver Information Centre.
- Se il sistema di ausilio al parcheggio rileva un oggetto.

### Quando il veicolo è parcheggiato e/o all'apertura della portiera del conducente

- Quando la chiave è nell'interruttore di accensione.
- Se le luci esterne sono accese.

## Tensione della batteria

Quando la tensione della batteria è troppo bassa, nel Driver Information Center viene visualizzato un messaggio oppure il codice di avvertimento 174.

1. Spegnerne immediatamente le utenze elettriche non strettamente necessarie per una guida sicura, ad es. riscaldamento dei sedili, lunotto termico o altre utenze che consumano molta elettricità.
2. Ricaricare la batteria guidando l'auto per un periodo di tempo prolungato oppure con un caricabatterie.

Il messaggio o codice di avvertimento scompare dopo che il motore è stato avviato per due volte consecutive senza caduta di tensione.

Se la batteria non può essere ricaricata, rivolgersi ad un'officina per eliminare la causa del guasto.

## Computer di bordo

I menu e le funzioni possono essere selezionati mediante i pulsanti sulla leva degli indicatori di direzione ↷ 89.



Sul Visualizzatore Standard, premere il pulsante **MENU** per selezionare **Menu info parzializz. carburante** o selezionare /:\ sul Visualizzatore Deluxe Combi.



### Menu info parzializz. carburante sul Visualizzatore Deluxe Combi

Ruotare la manopola di regolazione per selezionare i sottomenu:

/ \		🚗	
75 km/h			
>>	🚰	343	km
🚰		9.8	$\frac{L}{100km}$
N	002915		

- Indicazione digitale della velocità
- Autonomia
- Consumo istantaneo

/ \		🚗	
1	/ \	2781.2	km
🚰	∅	6.5	$\frac{L}{100km}$
∅		99.6	km/h
20201			

- Contachilometri parziale 1
- Consumo medio 1
- Velocità media 1

/ \		🚗	
2	/ \	563.2	km
🚰	∅	7.8	$\frac{L}{100km}$
∅		103.5	km/h
N	002915		

- Contachilometri parziale 2
- Consumo medio 2
- Velocità media 2
- Guida a destinazione

### Indicazione digitale della velocità

Display digitale della velocità istantanea.

### Autonomia

L'autonomia viene calcolata in base al livello corrente di carburante nel serbatoio e al consumo corrente. Il display visualizza valori medi.

Dopo un certo tempo dal rifornimento, l'autonomia viene aggiornata automaticamente.

Quando il livello di carburante nel serbatoio è basso, sui veicoli dotati di Visualizzatore Deluxe Combi viene visualizzato un messaggio.

Quando è necessario effettuare immediatamente il rifornimento, sui veicoli con Visualizzatore Standard e Deluxe Combi viene visualizzato un codice o un messaggio di avvertimento.

Inoltre, la spia ● dell'indicatore del livello carburante si accende in modalità fissa o lampeggia ↷ 88.

### Consumo istantaneo

Visualizza il consumo istantaneo di carburante.

### Computer di bordo 1 e 2

Le informazioni dei due computer di bordo possono essere reimpostate separatamente per contachilometri, consumo medio e velocità media,

rendendo possibile la visualizzazione di differenti informazioni di viaggio per diversi conducenti.

Per azzerare, premere per alcuni secondi il pulsante **SET/CLR** in ogni modalità.

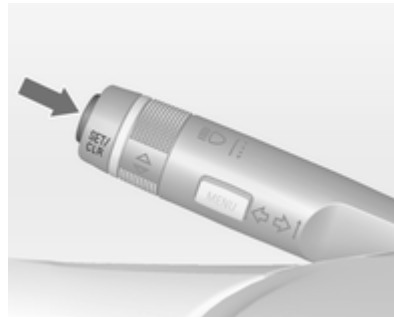

### Contachilometri parziale

Il contachilometri parziale visualizza la distanza registrata da un determinato azzeramento.

Il contachilometri parziale conteggia fino ad una distanza di 2000 km, poi riparte da 0.

### Consumo medio

Visualizza il consumo medio di carburante. È possibile azzerare la misurazione in qualsiasi momento e iniziare con un valore predefinito.

Per azzerare la misurazione premere per alcuni secondi il pulsante **SET/CLR**.

### Velocità media

Visualizza la velocità media. La misurazione può essere azzerata in qualsiasi momento.

Per azzerare la misurazione premere per alcuni secondi il pulsante **SET/CLR**.

### Guida a destinazione

Oltre alle informazioni di navigazione mostrate nel visualizzatore a colori Info, nel Driver Information Centre viene visualizzata la guida a destinazione.

## Personalizzazione del veicolo

È possibile personalizzare la vettura cambiando le impostazioni nel sistema Infotainment.

A seconda dell'equipaggiamento del veicolo, alcune delle funzioni di seguito descritte potrebbero non essere disponibili.

### Impostazioni del Visualizzatore Info CD 400

Premere il pulsante **CONFIG** per il menu Impostazioni.

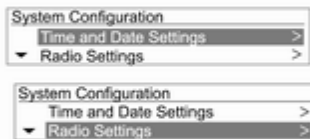

Premere il pulsante **CONFIG** quando l'accensione è inserita e il sistema Infotainment è attivato.

Apparirà così il menu delle impostazioni.

Per accendere il menu delle impostazioni girare la manopola del **MENU**.

Per selezionare il menu delle impostazioni premere il pulsante **MENU**.

Per chiudere o tornare indietro premere il pulsante **BACK**.

Possono essere selezionate le seguenti impostazioni:

- **Lingue (Languages)**
- **Data e ora**
- **Impostazioni autoradio**
- **Impostazioni Bluetooth**
- **Impostazioni veicolo (Vehicle Setting)**

Nei rispettivi sottomenu è possibile modificare le seguenti impostazioni:

#### Lingue (Languages)

Selezione della lingua preferita.

#### Data e ora

Vedere Orologio ↻ 76.

#### Impostazioni autoradio

Vedere il manuale Infotainment per ulteriori informazioni.

#### Impostazioni Bluetooth

Vedere il manuale Infotainment per ulteriori informazioni.

#### Impostazioni veicolo (Vehicle Setting)

- **Climatizzazione e qualità dell'ari a**

**Velocità ventola automatica:** modifica la regolazione della ventola. L'impostazione modificata sarà attiva dopo avere disattivato e riattivato l'accensione.

**Modalità climatizzazione:** attiva/disattiva il raffreddamento.

**Sbrinamento automatico:** aziona la deumidificazione del parabrezza selezionando automaticamente le impostazioni necessarie e il climatizzatore in modalità automatica.

**Attiv. lunotto termico autom.:** attivazione automatica del lunotto termico.

#### ■ Impostazioni comfort

**Volume segnali acustici:** regola il volume dei segnali acustici di avvertimento.

**Personalizz. per conducente:** attiva/disattiva la funzione di personalizzazione.

**Att. tergilunotto aut. retrom.:** attiva/disattiva automaticamente l'accensione del tergilunotto quando la retromarcia è inserita.

#### ■ Illuminazione ambiente esterno

**Illuminaz. esterna c. sblocco:** attiva/disattiva l'illuminazione all'entrata.

**Durata dopo uscita da veic.:** attiva/disattiva e modifica la durata delle luci in uscita.

#### ■ Chiusura centralizzata

**Bloccaggio automatico porte:** attiva/disattiva la funzione di sblocco automatico delle portiere dopo aver spento il quadro. attiva/disattiva la funzione di blocco automatico delle portiere dopo la partenza.

**Escl. blocco c. porta aperta:** attiva/disattiva la funzione di bloccaggio automatico delle portiere con una portiera aperta.

**Bloccaggio ritardato portiere:** attiva/disattiva la funzione di bloccaggio ritardato delle portiere.

#### ■ Blocco, sblocco e avviam. a dist.

**Conferma a distanza sblocco:** Attiva/disattiva i segnalatori di emergenza durante lo sbloccaggio.

**Sbloccaggio a distanza porte:** modifica la configurazione per sbloc-

care solo la portiera del conducente o l'intero veicolo durante lo sbloccaggio.

#### ■ Ripristina impost. di fabbrica:

Reseta tutte le impostazioni riportandole alle impostazioni di fabbrica.

## Impostazioni del Visualizzatore Info

### Navi 600

Premere il pulsante **CONFIG**. Viene visualizzato il menu **Impostazioni**.



Le seguenti impostazioni possono essere selezionate girando e premendo la manopola multifunzione:

- **Lingue**
- **Ora e data**
- **Impostazioni radio**
- **Impostazioni telefono**
- **Impostazioni navigazione**
- **Impostazioni veicolo**
- **Impostazioni display**

Nei rispettivi sottomenu è possibile modificare le seguenti impostazioni:

### Lingue

Selezione della lingua preferita.

### Ora e data

Vedere Orologio ↗ 76.

### Impostazioni radio

Vedi descrizione del sistema Infotainment nel manuale Infotainment.

### Impostazioni telefono

Vedi descrizione del sistema Infotainment nel manuale Infotainment.

### Impostazioni navigazione

Vedi descrizione del sistema Infotainment nel manuale Infotainment.

### Impostazioni veicolo

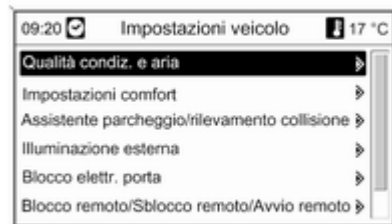

#### ■ **Qualità condiz. e aria**

**Programmi ventilaz.:** modifica la regolazione della ventola. L'impostazione modificata sarà attiva dopo avere disattivato e riattivato l'accensione.

**Condizionatore:** attiva/disattiva il raffreddamento.

**Deumidificazione automatica:** aziona la deumidificazione del pa-

rabrezza selezionando automaticamente le impostazioni necessarie e il climatizzatore in modalità automatica.

**Riscaldam. autom. lunotto:** attivazione automatica del lunotto termico.

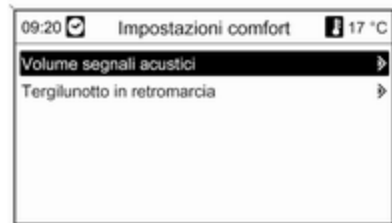

#### ■ **Impostazioni comfort**

**Volume segnali acustici:** regola il volume dei segnali acustici di avvertimento.

**Tergilunotto in retromarcia:** attiva/disattiva automaticamente l'accensione del tergilunotto quando la retromarcia è inserita.



- **Assistente parcheggio/rilevamento collisione**

**Assistente parcheggio:** attiva/disattiva i sensori di parcheggio agli ultrasuoni.

- **Illuminazione esterna**

**Durata dopo uscita:** attiva/disattiva e modifica la durata delle luci in uscita.

**Luci con sblocco:** attiva/disattiva l'illuminazione di cortesia.

- **Blocco elettr. porta**

**Blocco porta automatico:** attiva/disattiva la funzione di sblocco automatico delle portiere dopo aver spento il quadro. attiva/disattiva la funzione di blocco automatico delle portiere dopo la partenza.

**Niente blocco porta se aperta:** attiva/disattiva la funzione di bloccaggio automatico delle portiere con una portiera aperta.

- **Blocco remoto/Sblocco remoto/Avvio remoto**

**Feedback sblocco remoto:** attiva/disattiva i segnalatori di emergenza durante lo sbloccaggio.

**Sblocco porta remoto:** modifica la configurazione per sbloccare solo la portiera del conducente o l'intero veicolo durante lo sbloccaggio.

**Nuovo blocco automatico delle**

**porte:** attiva o disattiva la funzione di ribloccaggio automatico dopo lo sbloccaggio senza apertura del veicolo.

- **Ripristina impostazioni default**

**Ripristina impostazioni default:** resetta tutte le impostazioni riportandole alle impostazioni di fabbrica.

### **Impostazioni display**

Impostazioni display selezionabili:

- **Modo diurno:** ottimizzazione per la luce diurna.
- **Modo notturno:** ottimizzazione per l'oscurità.
- **Automatico:** il display cambia modalità quando le luci del veicolo vengono accese/spente.

- **Videocam. retromarcia:** modifica le impostazioni della videocamera posteriore.

- **Cornice immagine:** vedi descrizione del sistema Infotainment nel manuale Infotainment.

## Illuminazione

Luci esterne .....	104
Luci interne .....	111
Caratteristiche dell'illuminazione .....	112

### Luci esterne

#### Interruttore dei fari



Ruotare l'interruttore dei fari:

**AUTO** = Controllo automatico dei fari: l'illuminazione esterna si accende e si spegne automaticamente a seconda delle condizioni di luminosità esterne.

 = Attivazione/disattivazione del controllo automatico dei fari. L'interruttore torna in posizione **AUTO**.

 = Luci di posizione

 = Anabbaglianti

Veicoli senza comando luci automatico:

**O** = spento

#### Luci posteriori

Le luci posteriori si accendono assieme agli anabbaglianti e alle luci di posizione.

#### Controllo automatico dei fari



Quando la funzione di controllo automatico dei fari è attivata e il motore è acceso, il sistema alterna automaticamente le luci diurne e gli anabbaglianti a seconda delle condizioni di luminosità.

### Luci diurne

Le luci diurne aumentano la visibilità del veicolo durante il giorno.

Quando le luci diurne sono attive, le luci posteriori vengono accese o spente a seconda della variante specifica del paese.

### Attivazione automatica dei fari

Gli anabbaglianti si accendono in caso di condizioni di luce scarsa.

### Rilevamento tunnel

Gli anabbaglianti si accendono all'ingresso di una galleria.

Fari autoadattativi ⇨ 107.

## Abbaglianti

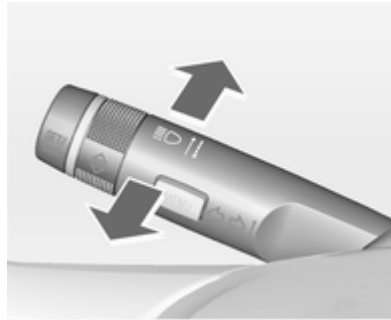

Per passare dagli anabbaglianti agli abbaglianti, spingere la leva.

Per passare agli anabbaglianti, premere nuovamente la leva o tirarla.

## Avvisatore ottico

Per usare gli abbaglianti come avvisatore ottico, tirare la leva.

## Regolazione della profondità delle luci

### Regolazione manuale della profondità delle luci

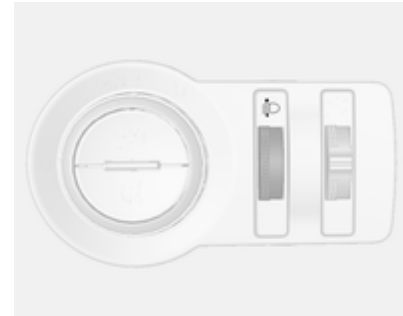

Per regolare la profondità delle luci in base al carico del veicolo e non abbagliare i conducenti dei veicoli in avvicinamento: ruotare l'interruttore rotante  $\text{D}$  nella posizione desiderata.

- 0 = sedili anteriori occupati
- 1 = tutti i sedili occupati
- 2 = tutti i sedili occupati e vano bagagli carico
- 3 = sedile del conducente occupato e vano di carico impegnato

## Uso dei fari all'estero

Il fascio di luce asimmetrico dei fari aumenta la visibilità illuminando un tratto di strada più ampio sul lato passeggero.

Se il veicolo viene utilizzato in Paesi con guida sul lato opposto, regolare i fari per evitare l'abbagliamento.

## Veicoli con fari alogeni

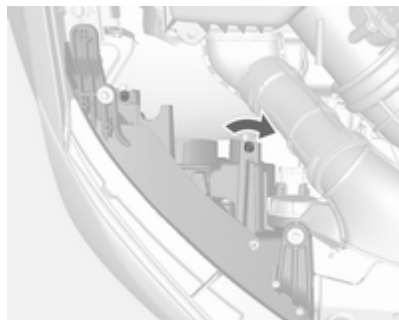

Le viti di regolazione si trovano sopra ai fari.

Con un cacciavite, ruotare le viti di regolazione in senso orario di mezzo giro.

Per la disattivazione, ruotare le viti di regolazione in senso antiorario di mezzo giro.

## Attenzione

Far controllare la regolazione dei fari dopo la disattivazione.

Consigliamo di consultare un'officina.

## Veicoli con fari autoadattativi

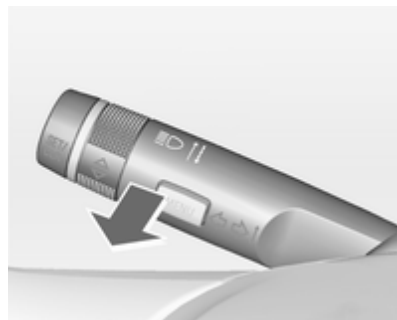

1. Chiave nell'interruttore di accensione.
2. Tirare la leva degli indicatori di direzione e mantenerla tirata (avvisatore ottico).

3. Inserire l'accensione.
4. Dopo circa 3 secondi, si sente un segnale.

I fari vengono puntati automaticamente.

Il simbolo  lampeggia per circa 4 secondi, a titolo di promemoria, ogni volta che l'accensione viene inserita.

Per la disattivazione, procedere in modo analogo a come descritto sopra. La spia  non lampeggerà se la funzione è disattivata.

Spia  ⇔ 88.

## Fari autoadattativi

Le seguenti funzioni dei fari autoadattativi sono disponibili solo per i fari bi-xeno. La profondità, la distribuzione e l'intensità della luce sono attivate in modo variabile a seconda delle condizioni di luminosità, delle condizioni meteorologiche e del tipo di strada.

### Illuminazione nelle strade a traffico limitato

Si attiva automaticamente a basse velocità fino a circa 30 km/h. Il fascio di luce viene ruotato di un angolo di  $-5^{\circ}/3^{\circ}$  verso il lato della strada.

### Illuminazione in città

Si attiva automaticamente a una velocità massima di circa 50 km/h e quando le luci della strada vengono rilevate dal sensore luci. La profondità dei fari viene ridotta distribuendo la luce.

### Illuminazione sulle strade di campagna

Si attiva automaticamente a una velocità compresa tra circa 50 e 115 km/h. Il fascio di luce e la luminosità sul lato sinistro e su quello destro differiscono.

### Illuminazione in autostrada

Si attiva automaticamente a una velocità superiore a circa 115 km/h e con movimenti di sterzata minimi. Si attiva dopo un determinato ritardo o direttamente in caso di energica accelerazione del veicolo. Il fascio di luce è più lungo e più luminoso.

### Illuminazione in condizioni meteorologiche avverse

Si attiva automaticamente fino ad una velocità di circa 70 km/h, se il sensore pioggia rileva della condensa o il tergicristallo funziona in modo continuo. La profondità, la distribuzione e l'intensità delle luci sono regolate in modo variabile in funzione della visibilità.

## Luci di svolta dinamiche

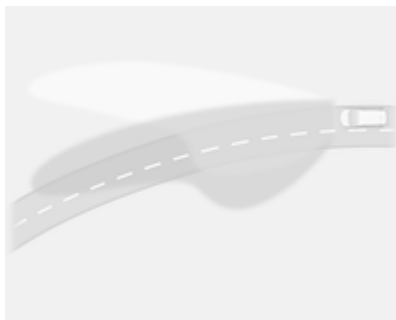

Il fascio di luce ruota a seconda dell'angolo di sterzata del volante e della velocità, migliorando la luminosità in curva.

Spia   88.

## Proiettori laterali addizionali

Nelle curve strette o durante le svolte, a seconda dell'angolo di sterzata o del segnale dell'indicatore di direzione, viene attivato un riflettore supplementare destro o sinistro che illumina la strada ad angolo retto rispetto al senso di marcia. Si attiva fino ad una velocità massima di 40 km/h.

Spia   88.

## Funzione di retromarcia

Se i fari sono accesi e viene innestata la retromarcia, entrambi i proiettori laterali addizionali si accendono. Questi restano accesi per 20 secondi dopo aver disinserito la retromarcia o quando si viaggia ad una velocità superiore a 17 km/h in marcia avanti.

## Assistenza all'uso degli abbaglianti

Questa funzione attiva gli abbaglianti come luci di marcia principali di notte e quando il veicolo viaggia a una velocità superiore a 40 km/h.



Effettua la commutazione agli anabbaglianti se:

- la videocamera del parabrezza rileva i fari di un veicolo proveniente dalla direzione contraria o di fronte
- la velocità del veicolo è inferiore a 20 km/h
- c'è la nebbia o nevica
- si guida in zone urbane

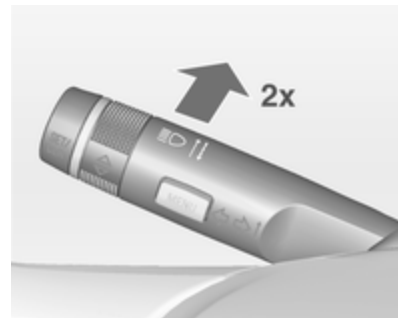
## Attivazione



L'assistente all'uso degli abbaglianti viene attivato spingendo due volte la leva degli indicatori di direzione a una velocità superiore a 40 km/h.

La spia verde  si accende in modalità fissa quando la funzione di assistenza all'uso degli abbaglianti è attivata, mentre la spia blu  si accende quando gli abbaglianti sono accesi.

Spia   88.

### Disattivazione

Spingere la leva degli indicatori di direzione una volta. Inoltre la funzione viene disattivata quando i fendinebbia e i retronebbia sono accesi.

Se l'avvisatore ottico viene usato quando sono accesi i fari abbaglianti, la funzione di assistenza all'uso degli abbaglianti viene disattivata.

Se l'avvisatore ottico viene usato quando sono spenti i fari abbaglianti, la funzione di assistenza all'uso degli abbaglianti viene attivata.

L'assistenza all'uso degli abbaglianti è sempre attiva dopo l'accensione del quadro.

### Regolazione automatica dinamica della profondità dei fari

Per impedire l'abbagliamento dei veicoli provenienti dalla direzione opposta, la regolazione della profondità dei fari viene attivata automaticamente in base all'inclinazione misurata dall'asse anteriore e posteriore, all'accelerazione o alla decelerazione e alla velocità del veicolo.

### Guasto nel sistema dei fari autoadattativi

Quando il sistema rileva un'anomalia nella regolazione dei fari autoadattativi, si porta su una posizione di predisposta per impedire l'abbagliamento dei veicoli provenienti dalla direzione opposta. Se questo provvedimento risulta impossibile da realizzare, il sistema spegne automaticamente il faro interessato dalla disfunzione. In ogni caso, uno dei due fari rimane acceso. Il Driver Information Center visualizza un messaggio di avvertimento o un codice di avvertimento.

### Segnalatori di emergenza



Inserimento con il pulsante .

## Segnali di svolta e di cambio della corsia di marcia

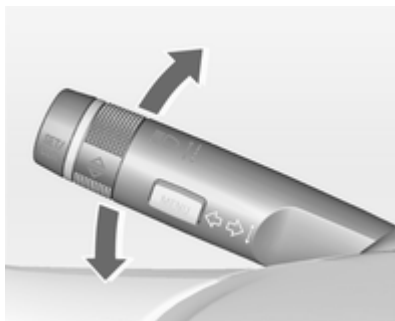

Leva = indicatore di direzione verso l'alto

Leva = indicatore di direzione verso il basso

Spingendo la leva oltre il punto di resistenza, l'indicatore rimane acceso. Quando il volante torna indietro, l'indicatore viene disattivato automaticamente.

Per emettere solo tre lampeggi, ad esempio per segnalare un cambio di corsia, spingere la leva fino al punto di resistenza e rilasciarla.

Per prolungare la durata del lampeggio, spingere la leva fino al punto di resistenza e trattenerla.

Spegnere manualmente l'indicatore di direzione portando la leva nella sua posizione iniziale.

## Fendinebbia



Inserimento con il pulsante  $\mathcal{D}$ .

## Retronebbia



Inserimento con il pulsante  $\mathcal{D}$ .

Interruttore dei fari in posizione **AUTO**: accendendo i retronebbia si accenderanno automaticamente anche i fari.

Interruttore dei fari in posizione  $\Rightarrow \Leftarrow$ : i retronebbia possono essere accesi solo con i fendinebbia.

## Luci di retromarcia

La luce di retromarcia si accende quando, con l'accensione inserita, si innesta la retromarcia.



## Coprifari appannati

Il lato interno dell'alloggiamento dei fari si può appannare rapidamente in condizioni di clima umido e freddo, forte pioggia o dopo il lavaggio. L'appannamento sparisce rapidamente da solo, ma può essere agevolato accendendo i fari.

## Luci interne

### Controllo delle luci del quadro strumenti



La luminosità delle seguenti luci può essere regolata con le luci esterne accese:

- Illuminazione del quadro strumenti
- Comandi al volante

Ruotare l'interruttore rotante  e tenerlo in questa posizione fino al raggiungimento della luminosità desiderata.

## Luci interne

### Luce di cortesia

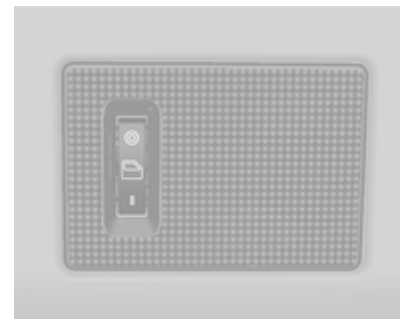



Azionare l'interruttore basculante:

- | = acceso
-  = accensione e spegnimento automatico
- = spento

## Luci di lettura



Le luci di lettura anteriori sono posizionate nella console superiore.

Premere  e  per accendere o spegnere ogni luce.

## Illuminazione vano portaoggetti

Si accende quando viene aperto il cassetto portaoggetti.

## Luci nelle alette parasole

Si accendono al sollevamento del coperschio.

## Caratteristiche dell'illuminazione

### Illuminazione all'entrata

#### Illuminazione di cortesia

Le seguenti luci si accendono per un breve periodo sbloccando le portiere del veicolo con il telecomando.

- anabbaglianti,
- luci di posizione,
- luci posteriori,
- luci di retromarcia,
- luci della targa,
- illuminazione del quadro strumenti,
- luci interne.

Questa funzione si attiva solo al buio e facilita la localizzazione del veicolo.

L'attivazione/la disattivazione di questa funzione può essere modificata nel menu **Impostazioni** del Visualizzatore Info. Personalizzazione del veicolo  100.

All'apertura della portiera del conducente si accendono anche le seguenti luci:

- Alcuni interruttori
- Alcune luci dell'abitacolo.

## Luci in uscita

Gli anabbaglianti, le luci di posizione e le luci posteriori illuminano l'area circostante per un intervallo di tempo regolabile dopo essere scesi dal veicolo.

## Accensione

L'attivazione, la disattivazione e la durata di questa funzione di illuminazione possono essere modificate nelle Impostazioni veicolo. Personalizzazione del veicolo ⇨ 100.

## Veicoli senza fari automatici



1. Disinserire l'accensione.
2. Rimuovere la chiave d'accensione.
3. Aprire la portiera del conducente.
4. Tirare la leva degli indicatori di direzione.
5. Chiudere la portiera del conducente.

Se la portiera del conducente non viene chiusa, le luci si spengono dopo pochi secondi.

Le luci si spengono immediatamente se si tira la leva degli indicatori di direzione mentre la portiera del conducente è aperta.

## Veicoli con fari automatici

1. Interruttore dei fari su **AUTO**.
2. Disinserire l'accensione.
3. Rimuovere la chiave d'accensione.

A seconda delle condizioni della luminosità esterna, si accendono le luci esterne.

## Dispositivo salvacarica della batteria

Per impedire che la batteria si scarichi quando l'accensione è disinserita, alcune luci interne si spengono automaticamente dopo alcuni minuti.

## Climatizzatore

Sistemi di climatizzazione .....	114
Bocchette di ventilazione .....	119
Manutenzione .....	120

### Sistemi di climatizzazione

#### Sistema di riscaldamento e di ventilazione



Comandi per:

- Distribuzione dell'aria
- Temperatura
- Velocità della ventola

: sbrinamento e disappannamento

Lunotto termico  ⇨ 33.

#### Temperatura

rosso = caldo

blu = freddo

Il riscaldamento entra in piena efficienza solo quando il motore raggiunge la temperatura di esercizio.

#### Distribuzione dell'aria

 = parabrezza e finestrini anteriori

 = altezza testa

 = vano piedi

Sono possibili anche regolazioni combinate.

#### Velocità della ventola

Regolare il flusso dell'aria della ventola selezionando la velocità desiderata.

#### Sbrinamento e disappannamento

- Premere il pulsante : la ventola commuta automaticamente sulla velocità superiore e la ripartizione dell'aria viene diretta verso il parabrezza.

- Impostare il comando della temperatura al livello più caldo.
- Inserire il lunotto termico .
- Aprire opportunamente le bocchette laterali dell'aria e orientarle verso i finestrini delle portiere.

## Sistema di climatizzazione



Oltre al sistema di riscaldamento e ventilazione, il climatizzatore dispone delle seguenti funzioni:

-  = raffreddamento
-  = ricircolo dell'aria

### Raffreddamento

Controllabile con il pulsante , è operativo solo quando il motore e la ventola sono in funzione.

Il climatizzatore raffredda e deumidifica (asciuga) l'aria quando la temperatura esterna è al di sopra di un livello specificato. Ciò può provocare la formazione di condensa, che gocciolerà da sotto il veicolo.

Se raffreddamento o deumidificazione non servono, spegnere il sistema di raffreddamento per risparmiare carburante. Quando viene spento il sistema di raffreddamento, il sistema di climatizzazione non richiederà nessun avviamento del motore durante un Autostop.

### Sistema di ricircolo dell'aria

Inserimento con il pulsante .

### Avvertenza



In modalità di ricircolo, lo scambio d'aria con l'esterno risulta ridotto. Utilizzando tale modalità senza

allo stesso tempo raffreddare l'aria, l'umidità nell'abitacolo aumenta, facendo appannare i finestrini internamente. Inoltre la qualità dell'aria nell'abitacolo si deteriora, e potrebbe provocare sonnolenza agli occupanti.



Distribuzione dell'aria su . Ricircolo dell'aria disattivato.

### Raffreddamento massimo



Aprire brevemente i finestrini, in modo da disperdere rapidamente l'aria calda.

- Raffreddamento  acceso.
- Sistema di ricircolo dell'aria  attivato.
- Premere l'interruttore di ripartizione dell'aria .
- Impostare il comando della temperatura al livello più freddo.
- Regolare la velocità della ventola al livello massimo.
- Aprire tutte le bocchette dell'aria.

## Sbrinamento e disappannamento dei cristalli

- Premere il pulsante : la ventola commuta automaticamente sulla velocità superiore e la ripartizione dell'aria viene diretta verso il parabrezza.
- Attivare il raffreddamento .
- Impostare il comando della temperatura al livello più caldo.
- Inserire il lunotto termico .
- Aprire opportunamente le bocchette laterali dell'aria e orientarle verso i finestrini delle portiere.

### Avviso

Se il pulsante  viene premuto mentre il motore è acceso, verrà impedito un Autostop fino a quando il pulsante  non viene premuto di nuovo.



Se viene premuto il pulsante  mentre il motore è acceso in Autostop, il motore si riavvierà automaticamente.

## Sistema di climatizzazione elettronico



Comandi per:

- Distribuzione dell'aria
- Temperatura
- Velocità della ventola

**AUTO** = modalità automatica  
 = ricircolo dell'aria manuale  
 = sbrinamento e disappannamento

Lunotto termico  ⇨ 33.

Viene automaticamente selezionata la temperatura preimpostata. In modalità automatica, la velocità della ventola e la distribuzione dell'aria regolano automaticamente il flusso dell'aria.

Il sistema può essere regolato manualmente mediante i comandi di distribuzione dell'aria e del flusso d'aria.



Ogni modifica delle impostazioni viene mostrata per alcuni secondi sul Visualizzatore Info.

Il sistema di climatizzazione elettronico è pienamente operativo solo quando il motore è in funzione.

## Modalità automatica AUTO

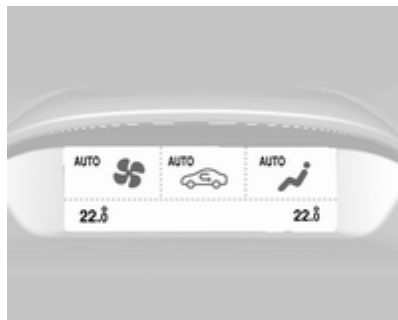

Impostazioni di base per il massimo comfort:

- Premere il pulsante **AUTO**, la distribuzione dell'aria e la velocità della ventola vengono regolate automaticamente.
- Aprire tutte le bocchette dell'aria.
- Premere  per inserire il raffreddamento.
- Impostare la temperatura desiderata.

## Preselezione della temperatura

Le temperature possono essere impostate sul valore desiderato.

Se viene impostata la temperatura minima, il sistema di climatizzazione attiva il raffreddamento massimo.

Se viene impostata la temperatura massima, il climatizzatore attiva il riscaldamento massimo.



### Avviso



Se la temperatura viene ridotta per motivi di climatizzazione, è possibile inibire un Autostop o il motore si riavvia automaticamente all'inserimento della funzione di raffreddamento.

Sistema Start-stop  124.



È possibile regolare separatamente la temperatura del lato guida e del lato passeggero anteriore.

## Sbrinatorio e disappannamento dei cristalli

- Premere il pulsante .
- Premere il pulsante di raffreddamento .

- La temperatura e la ripartizione dell'aria vengono impostate automaticamente e la ventola funziona ad alta velocità.
- Inserire il lunotto termico .
- Per tornare alla modalità automatica: premere il pulsante  o **AUTO**.

### Avviso

Se il pulsante  viene premuto mentre il motore è acceso, verrà impedito un Autostop fino a quando il pulsante  non viene premuto di nuovo.

Se viene premuto il pulsante  mentre il motore è acceso in Autostop, il motore si riavvierà automaticamente.

## Impostazioni manuali

Le impostazioni del sistema di climatizzazione possono essere modificate attivando i pulsanti e le manopole come descritto di seguito. Modificando un'impostazione si disattiva la modalità automatica.

### Velocità della ventola

Nel display, la velocità selezionata per la ventola è indicata da  e da un numero. Spegnendo la ventola, si disattiva anche il climatizzatore.

Per tornare alla modalità automatica: premere il pulsante **AUTO**.

### Distribuzione dell'aria , ,

Premere il pulsante corretto per la regolazione desiderata. L'attivazione è indicata dal LED sul pulsante.

 = parabrezza e finestrini anteriori

 = altezza testa

 = vano piedi

Sono possibili anche regolazioni combinate.

Per tornare alla distribuzione dell'aria automatica: disattivare la relativa impostazione o premere il pulsante **AUTO**.

### Raffreddamento

Attivare/disattivare il raffreddamento con il pulsante .

Il climatizzatore raffredda e deumidifica (asciuga) quando la temperatura esterna è superiore a un dato livello. Ciò può provocare la formazione di condensa, che gocciolerà da sotto il veicolo.

Se raffreddamento o deumidificazione non servono, spegnere il sistema di raffreddamento per risparmiare carburante. Quando viene spento il sistema di raffreddamento, il sistema di climatizzazione non richiederà nessun avviamento del motore durante un Autostop. Eccezione: il sistema di sbrinatoria si aziona e la temperatura esterna sopra gli 0 °C richiede un riavvio.

Il display visualizzerà **Eco** quando il raffreddamento è disattivato.

### Ricircolo dell'aria

Premere il pulsante  una volta per attivare il ricircolo dell'aria manuale.

### Avvertenza

In modalità di ricircolo, lo scambio d'aria con l'esterno risulta ridotto. Utilizzando tale modalità senza allo stesso tempo raffreddare l'aria, l'umidità nell'abitacolo aumenta, facendo appannare i finestrini internamente. Inoltre la qualità dell'aria nell'abitacolo si deteriora, e potrebbe provocare sonnolenza agli occupanti.

### Uso del climatizzatore a motore spento

Quando l'accensione è disinserita, è possibile utilizzare il calore o il freddo residuo nel sistema per la climatizzazione dell'abitacolo.

### Riscaldatore ausiliario

#### Riscaldatore dell'aria

Quickheat è un sistema di riscaldamento elettrico ausiliario per l'aria che è in grado di riscaldare automaticamente e con maggiore rapidità l'abitacolo.



## Bocchette di ventilazione

### Bocchette di ventilazione orientabili

Con la funzione di raffreddamento attiva, almeno una bocchetta di ventilazione deve essere aperta.

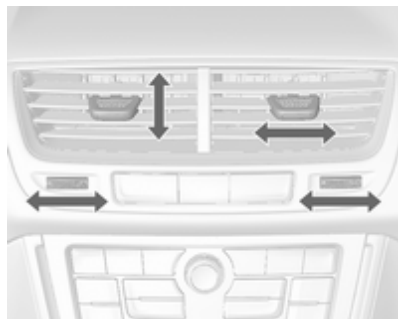

Per aprire la bocchetta, ruotare la manopola di regolazione verso destra. Regolare la quantità di aria all'uscita della bocchetta ruotando la manopola di regolazione.

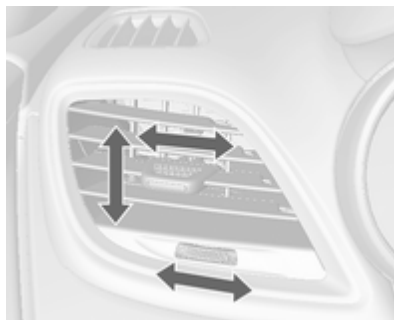

Regolare la direzione del flusso d'aria modificando l'inclinazione orizzontale e verticale delle alette della bocchetta.

Per chiudere la bocchetta, ruotare la manopola di regolazione verso sinistra.

#### **⚠ Avvertenza**

Non applicare oggetti alle alette delle bocchette dell'aria. C'è il rischio di danni e lesioni in caso di incidente.

### Bocchette di ventilazione fisse

Altre bocchette dell'aria si trovano sotto il parabrezza e i finestrini e nei vani piedi.

## Manutenzione

### Presa dell'aria

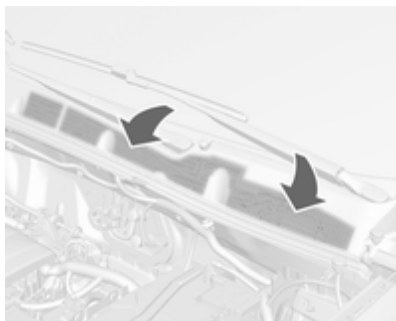

La presa dell'aria davanti al parabrezza nel vano motore non deve essere ostruita in alcun modo per consentire l'ingresso dell'aria.

Togliere eventuali depositi di foglie, sporco o neve.

### Filtro antipolline

Il filtro antipolline impedisce a polvere, fuliggine, polline e spore di penetrare nell'abitacolo attraverso le prese d'aria.



#### Sostituzione del filtro

1. Smontare il vano portaoggetti.

Per rimuovere il vano portaoggetti, aprirlo ed estrarlo.

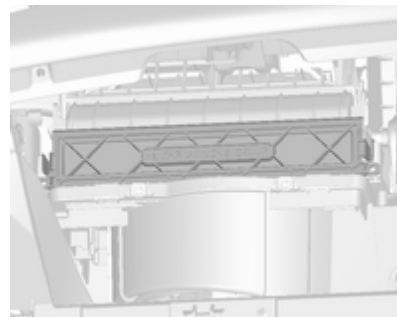

2. Rimuovere il filtro premendo entrambi i lati ed estraendo la copertura.
3. Sostituire il filtro del climatizzatore.
4. Montare il coperchio del filtro e il vano portaoggetti procedendo in ordine inverso.

Si consiglia di rivolgersi a un'autofficina per sostituire il filtro.

## Funzionamento regolare del climatizzatore

Per garantire sempre la massima efficienza del sistema, il raffreddamento deve essere attivato per alcuni minuti almeno una volta al mese, indipendentemente dalle condizioni climatiche e dalla stagione. Il funzionamento con raffreddamento non è possibile quando la temperatura esterna è troppo bassa.

## Manutenzione

Per un raffreddamento ottimale, si consiglia di controllare annualmente il climatizzatore, iniziando tre anni dopo l'immatricolazione del veicolo, eseguendo:

- Prova di funzionalità e di pressione
- Funzionalità del riscaldamento
- Controllo di tenuta
- Controllo delle cinghie di trasmissione
- Pulizia del condensatore e scarico dell'evaporatore
- Controllo delle prestazioni

## Guida e funzionamento

Consigli per la guida .....	122
Avviamento e funzionamento ....	122
Gas di scarico .....	127
Cambio automatico .....	129
Cambio manuale .....	132
Sistemi di guida .....	133
Freni .....	134
Sistemi di controllo della guida . .	135
Sistemi di assistenza al conducente .....	138
Carburante .....	153
Traino .....	156

## Consigli per la guida

### Controllo del veicolo

#### Non procedere per spinta inerziale a motore spento (eccetto durante Autostop)

In tale situazione molti impianti, quali il servofreno o il servosterzo, non funzionano, rendendo la marcia un pericolo per sé e per gli altri. Tutti i sistemi funzionano durante un Autostop, ma ci sarà una riduzione controllata del servosterzo e la velocità del veicolo diminuirà.

Sistema Start-stop ⇨ 124.

#### Pedali

Non collocare tappetini nella zona dei pedali per evitare di ostacolare la corsa dei pedali stessi.

## Avviamento e funzionamento

### Rodaggio di un veicolo nuovo

Per i primi viaggi non effettuare inutilmente brusche frenate.

Quando si guida la vettura per la prima volta, è possibile che la cera e l'olio presenti nell'impianto di scarico evaporino producendo l'emissione di fumi. Parcheggiare la vettura all'aperto per un po' evitando di inalare i fumi.

Durante il rodaggio, il consumo di olio e carburante potrebbero risultare un po' più alti del normale. L'Autostop può essere bloccato per consentire il caricamento della batteria.

Filtro antiparticolato ⇨ 127.

## Posizioni della chiave nel blocchetto di accensione

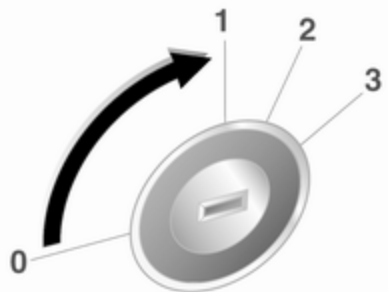

30051

- 0 = Accensione disinserita
- 1 = Bloccasterzo sbloccato, accensione disinserita
- 2 = Accensione inserita, con motore diesel: preriscaldamento
- 3 = Avviamento

## Avviamento del motore

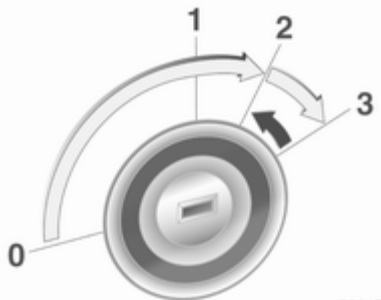

30047

Cambio manuale: azionare la frizione.

Cambio automatico: azionare il freno e portare la leva del cambio in posizione **P** o **N**.

Non azionare il pedale dell'acceleratore.

Motore diesel: portare la chiave in posizione **2** per il preriscaldamento finché la spia  si spegne.

Girare brevemente la chiave in posizione **3** e rilasciarla: una procedura automatica attiva il motorino d'avvia-

mento con un breve ritardo finché il motore è in funzione, vedi Controllo automatico del motorino d'avviamento.

Prima di riavviare o per spegnere il motore, riportare la chiave in posizione **0**.

Durante un Autostop, è possibile riavviare il motore premendo il pedale della frizione.

## Avviare il veicolo a basse temperature

L'avviamento del motore senza riscaldatori aggiuntivi è possibile fino a  $-25\text{ }^{\circ}\text{C}$  per i motori diesel e  $-30\text{ }^{\circ}\text{C}$  per motori a benzina. E' necessario utilizzare un olio motore con appropriata viscosità, carburante appropriato, servizi di assistenza effettuati e una batteria sufficientemente carica. A temperature inferiori a  $-30\text{ }^{\circ}\text{C}$  il cambio automatico richiede una fase di riscaldamento di circa 5 minuti. La leva del cambio deve essere in posizione **P**.

### Controllo automatico del motorino d'avviamento

Questa funzione controlla la procedura di avviamento del motore. Non lasciare la chiave in posizione **3**. Una volta rilevato il posizionamento, il sistema procede automaticamente con la procedura di avviamento fino all'accensione del motore. A causa della procedura di controllo, il motore si avvia con un breve ritardo.

Possibili ragioni del mancato avviamento del motore:

- pedale della frizione non azionato (cambio manuale)
- pedale del freno non azionato o leva del cambio non in posizione **P** o **N** (cambio automatico)
- time-out scaduto

### Riscaldamento del motore sovralimentato

All'avvio, la coppia disponibile del motore può essere limitata per un certo periodo di tempo, soprattutto quando la temperatura del motore è bassa. La limitazione serve a consentire al sistema di lubrificazione di proteggere totalmente il motore.

### Interruzione di carburante al motore durante la decelerazione

L'alimentazione del carburante viene interrotta automaticamente durante le decelerazioni, ovvero quando il veicolo procede con una marcia innestata ma non viene premuto l'acceleratore.

### Sistema stop-start

Il sistema Start-stop contribuisce a far risparmiare carburante e a ridurre le emissioni. Quando le condizioni lo consentono, disinserisce il motore appena il veicolo procede a bassa velocità o si arresta, ad esempio a un semaforo o in un ingorgo. Avvia automaticamente il motore non appena viene premuta la frizione. Un sensore della batteria assicura che un Auto-stop venga eseguito solo se la batteria è sufficientemente carica per un riavvio.

### Attivazione

Il sistema Start-stop è disponibile non appena il motore viene avviato, il veicolo parte e le condizioni riportate nel seguito di questa sezione sono soddisfatte.

## Disattivazione



Disattivare il sistema Start-stop manualmente premendo il pulsante **eco**. La disattivazione è indicata dallo spegnimento del LED presente nel pulsante.

## Autostop

Se il veicolo procede a bassa velocità o è fermo, attivare un Autostop come segue:

- Premere il pedale della frizione
- mettere la leva in folle
- rilasciare il pedale della frizione

Il motore verrà spento mentre l'accensione rimane attivata.



Un Autostop è indicato dalla lancetta nella posizione **AUTOSTOP** nel contagiri.

Durante un Autostop, il riscaldamento, il servosterzo e il freno rimangono attivi.

## Condizioni per un Autostop

Il sistema Start-stop verifica che ciascuna delle condizioni seguenti sia soddisfatta.

- Il sistema Start-stop non è disattivato manualmente
- il cofano è completamente chiuso
- la portiera del conducente è chiusa oppure la cintura di sicurezza del conducente è allacciata
- la batteria è sufficientemente carica e in buone condizioni
- il motore è caldo
- la temperatura del liquido di raffreddamento del motore non è troppo alta
- la temperatura dei gas di scarico del motore non è troppo elevata, ad esempio dopo aver guidato con un carico motore elevato
- la temperatura ambiente non è troppo bassa
- il sistema di controllo del climatizzatore consente un Autostop
- la depressione del freno è sufficiente
- la funzione di autopulizia del filtro antiparticolato non è attiva
- il veicolo si è spostato rispetto all'ultimo Autostop

In caso contrario, l'Autostop viene bloccato.

Una temperatura ambiente prossima al punto di congelamento può inibire la funzione di Autostop.

Certe impostazioni del climatizzatore possono bloccare un Autostop. Vedere il capitolo sul climatizzatore per maggiori dettagli.

Immediatamente dopo aver guidato su autostrada un Autostop può essere bloccato.

Rodaggio di un veicolo nuovo ⇨ 122.

### Dispositivo salvacarica della batteria

Per assicurare un riavviamento affidabile del motore, il sistema Start-stop integra diverse funzioni salvacarica della batteria.

### Misure per il risparmio energetico

Durante un Autostop, diverse funzioni elettriche, come il riscaldatore elettrico ausiliario o il lunotto termico, sono disabilitate o commutate in modalità risparmio energetico. La velocità della ventola del climatizzatore viene ridotta per risparmiare energia.

### Riavvio del motore da parte del conducente

Premere il pedale della frizione per riavviare il motore.

L'avvio del motore è indicato dalla lancetta nella posizione di folle nel contagiri.

Se la leva del cambio esce dalla posizione di folle prima di premere la frizione, la spia  si accende o viene visualizzato un messaggio nel Driver Information Center.

Spia  ⇨ 85.

### Riavvio del motore mediante il sistema Start-stop

La leva del cambio deve essere in folle per abilitare un riavvio automatico.

Se una delle seguenti condizioni si verifica durante un Autostop, il motore viene avviato automaticamente mediante il sistema Start-stop.

- Il sistema Start-stop è disattivato manualmente
- il cofano è aperto

- la cintura di sicurezza del conducente non è allacciata e la portiera del conducente è aperta
- la temperatura del motore è troppo bassa
- la batteria è scarica
- la depressione del freno non è sufficiente
- il veicolo inizia a muoversi
- il climatizzatore richiede un avvio del motore
- il climatizzatore viene acceso manualmente

Se il cofano non è completamente chiuso, viene visualizzato un messaggio di avvertimento nel Driver Information Center.

Se alla presa di corrente è collegato un accessorio elettrico, ad esempio un lettore CD portatile, durante il riavvio potrebbe essere percepibile un breve calo di tensione.



## Parcheggio

- Non parcheggiare il veicolo su superfici facilmente infiammabili, in quanto le temperature elevate dell'impianto di scarico potrebbero causare la combustione della superficie.
- Inserire sempre il freno di stazionamento senza premere il pulsante di rilascio. Se il veicolo viene parcheggiato in salita o in discesa, tirare il freno di stazionamento quanto più possibile. Premere contemporaneamente il pedale del freno per ridurre lo sforzo necessario per tirare il freno di stazionamento.
- Spegner il motore e disinserire l'accensione. Ruotare il volante per inserire il bloccasterzo.
- Se il veicolo è parcheggiato su una superficie piana o in salita, disinserire l'accensione solo dopo aver innestato la prima o portato la leva del cambio su **P**. Inoltre, in salita, girare le ruote anteriori nella direzione opposta rispetto al cordolo del marciapiede.

Se il veicolo è parcheggiato in discesa, disinserire l'accensione solo dopo aver innestato la retromarcia o portato la leva del cambio su **P**. Inoltre, girare le ruote anteriori verso il cordolo del marciapiede.

- Bloccare il veicolo e attivare il sistema di allarme antifurto.

### Avviso

In caso di problemi durante l'attivazione dell'airbag, il motore si spegne automaticamente se il veicolo si arresta entro un certo periodo di tempo.

## Gas di scarico

### Gas di scarico del motore

#### Pericolo

I gas di scarico del motore contengono monossido di carbonio, che è tossico, ma incolore e inodore e può essere letale se inalato.

Se i fumi di scarico penetrano nell'abitacolo, aprire i finestrini. Rivolgersi ad un'officina per eliminare la causa del guasto.

Evitare di viaggiare con il vano di carico aperto, in quanto i gas di scarico potrebbero entrare nell'abitacolo.

### Filtro antiparticolato

Il filtro antiparticolato previsto per le motorizzazioni diesel separa le pericolose particelle di fuliggine dal gas di scarico. Il sistema è corredato di una funzione autopulente che si attiva automaticamente durante la marcia senza ulteriori notifiche. Il filtro viene

pulito periodicamente bruciando ad alta temperatura le particelle di fuligine. Questo processo avviene automaticamente in determinate condizioni preimpostate e può richiedere fino a 25 minuti. Di solito impiega fra 7 e 12 minuti. La funzione di Autostop non è disponibile e il consumo di carburante può essere più elevato durante questo periodo. L'emissione di odori e fumo nel corso di tale procedimento è un fenomeno normale.



In determinate situazioni, come ad esempio percorrendo distanze brevi, il sistema non è in grado di completare la funzione autopulente.

Se è richiesta la pulizia del filtro e le precedenti condizioni di guida non consentivano la pulizia automatica, la situazione viene segnalata dalla spia . Contemporaneamente, nel Driver Information Centre vengono visualizzati **Filtro Partic. A.Pieno Continua Marcia** o il codice di avvertimento 55.

 si accende quando il filtro antiparticolato è pieno. Avviare il processo di pulizia prima possibile.

 lampeggia quando il filtro antiparticolato ha raggiunto il massimo livello di riempimento. Avviare immediatamente il processo di pulizia per evitare danni al motore.

### Processo di pulizia

Per attivare il processo di pulizia, continuare a guidare e tenere il regime di giri del motore sopra i 2000 giri/min. Se necessario, passare a una marcia inferiore. Ha quindi inizio la pulizia del filtro antiparticolato.

Se si accende anche , non è possibile effettuare la pulizia e in questo caso ci si deve rivolgere a un'officina.

### Attenzione

Se il processo di pulizia viene interrotto più di una volta, si rischia di provocare gravi danni al motore.

La pulizia avviene più rapidamente con regimi e carichi del motore elevati.

La spia  si spegne al completamento della funzione autopulente.

### Convertitore catalitico

Il convertitore catalitico riduce la quantità di sostanze nocive presenti nei gas di scarico.

### Attenzione

Carburanti di tipi diversi da quelli elencati alle pagine ⇨ 153, ⇨ 209 possono danneggiare il convertitore catalitico o i componenti elettronici.

La benzina incombusta surriscalda e danneggia il convertitore catalitico. Evitare pertanto di utilizzare eccessivamente il motorino di avviamento, di rimanere con il serbatoio vuoto e di avviare il motore a spinta o a traino.

Se il motore perde colpi, funziona in modo irregolare, nel caso di prestazioni ridotte, o se si notano altre anomalie, rivolgersi ad un'officina il prima possibile per eliminare la causa del guasto. In caso di emergenza è possibile proseguire il viaggio, ma solo per breve tempo e con velocità e regime del motore ridotti.

## Cambio automatico

Il cambio automatico permette di impostare il cambio marce in automatico (modalità automatica) o in manuale (modalità manuale).

### Display del cambio



Il display del cambio visualizza la modalità o la marcia selezionata.

## Leva del cambio



- P** = Posizione di parcheggio, le ruote sono bloccate, innestare solo a veicolo fermo e con il freno di stazionamento azionato
- R** = retromarcia, innestare solo a veicolo fermo
- N** = folle
- D** = modalità automatica con tutte le marce
- M** = modalità manuale

La leva selettoria è bloccata in posizione **P** e può essere spostata solo quando l'accensione è inserita e il pedale del freno è premuto.



Per portare il cambio in posizione **P** o **R**, premere il pulsante di rilascio.

Il motore può essere avviato solo con la leva in posizione **P** o **N**. Quando la posizione **N** è selezionata, premere il pedale del freno o azionare il freno di stazionamento prima di iniziare la marcia.

Non accelerare mentre si innesta una marcia. Non premere mai contemporaneamente il pedale dell'acceleratore e quello del freno.

Quando è innestata una marcia, rilasciando il freno il veicolo inizia ad avanzare lentamente.

### Freno motore

Per utilizzare l'effetto frenante del motore quando si viaggia in discesa, selezionare per tempo una marcia più bassa, vedere "modalità manuale".

### Disimpegno della vettura

Il disimpegno del veicolo è consentito solo se il veicolo è bloccato nella sabbia, nel fango o nella neve. Portare ripetutamente la leva selettoria da **D** a **R** e viceversa. Non mandare su di giri il motore ed evitare accelerazioni repentine.

### Parcheggio

Azionare il freno di stazionamento e portare la leva selettoria in posizione **P**.

La chiave di accensione può essere rimossa solo quando la leva selettoria è in posizione **P**.

## Modalità manuale

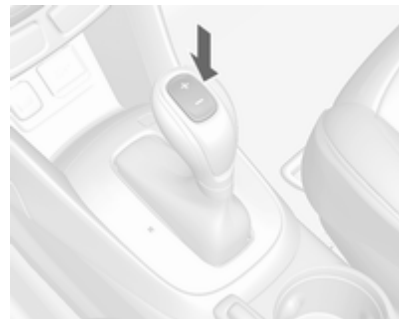

Portare la leva del cambio nella posizione **M**.

Premere il pulsante che si trova sulla leva del cambio:

**+** = Passaggio a marcia superiore.

**-** = Passaggio a marcia inferiore.

Se si seleziona una marcia superiore quando la velocità del veicolo è troppo bassa o una marcia inferiore quando la velocità del veicolo è troppo alta, il cambio marcia non

viene eseguito. Questo può causare l'emissione di un messaggio nel Visualizzatore Info.

In modalità cambio manuale, il passaggio automatico a una marcia superiore non avviene quando il regime del motore è elevato.

## Programmi di marcia elettronici

- In seguito ad un avviamento a freddo, il programma della temperatura di esercizio aumenta il regime del motore per portare rapidamente in temperatura il convertitore catalitico.
- La funzione automatica di folle mette automaticamente in folle il cambio quando il veicolo viene fermato con una marcia avanti innestata e si preme il pedale del freno.
- Programmi speciali adattano automaticamente i punti di passaggio delle marce quando si procede in salita o in discesa.

## Kickdown

Quando il cambio è in modalità automatica e si preme a fondo il pedale dell'acceleratore, il cambio passa a una marcia inferiore, a seconda del regime di giri del motore.

## Guasto

In caso di guasto si accende il simbolo . Inoltre, il Driver Information Centre visualizza un codice o un messaggio del veicolo. Messaggi del veicolo ⇨ 95.

Il cambio di marcia non avviene più automaticamente. Si può proseguire il viaggio usando il cambio manuale.

È disponibile solo la marcia più alta. A seconda del guasto, la seconda potrebbe essere disponibile anche in modalità manuale. Cambiare impostazione del cambio quando il veicolo è fermo.

Rivolgersi ad un'officina per eliminare la causa del guasto.

## Interruzione alimentazione elettrica

Nel caso di un'interruzione dell'alimentazione elettrica, è impossibile spostare la leva selettore dalla posizione **P**. Non si riesce a estrarre la chiave di accensione dall'interruttore di accensione.

Se la batteria è scarica, avviare il veicolo utilizzando i cavi di avviamento ⇨ 192.

Se la batteria non è la causa del problema, sbloccare la leva del cambio.

1. Disinserire l'accensione e rimuovere la chiave.
2. Premere e tenere premuto il pedale del freno e sollevare la leva del freno di stazionamento.



3. Rimuovere il tappo sulla consolle con un oggetto sottile (ad esempio un cacciavite).

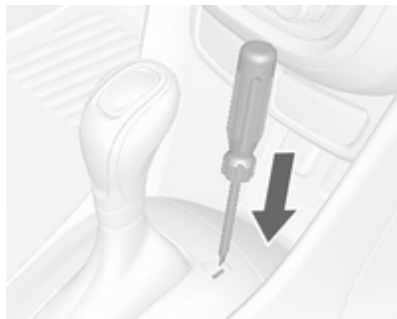

4. Inserire a fondo un cacciavite nell'apertura.
5. Portare la leva del cambio su **N**.
6. Rimuovere il cacciavite dall'apertura.
7. Rimontare il tappo.
8. Rivolgersi ad un'officina per eliminare la causa dell'interruzione dell'alimentazione elettrica.

## Cambio manuale

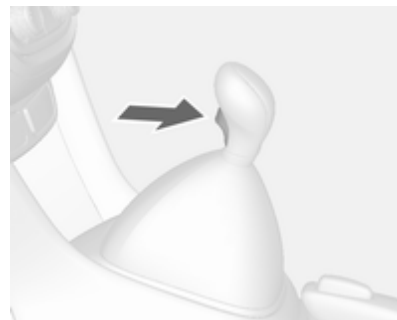

Per innestare la retromarcia con il veicolo fermo, attendere 3 secondi dopo aver premuto il pedale della frizione, quindi premere il pulsante di sblocco sulla leva selettoria e inserire la marcia.

Se la marcia non si innesta, portare la leva del cambio in posizione di folle, rilasciare il pedale della frizione e premerlo nuovamente; ripetere quindi la selezione della marcia.

Evitare di staccare parzialmente la frizione quando non serve.

Durante il cambio marcia, premere a fondo il pedale della frizione. Non tenere il piede appoggiato sul pedale.

### Attenzione

Non è consigliabile guidare con la mano appoggiata alla leva del cambio.

## Sistemi di guida

### Trazione integrale

La trazione integrale migliora le caratteristiche di marcia e la stabilità e consente di raggiungere la migliore guidabilità possibile, indipendentemente dalla superficie del fondo stradale. Il sistema è sempre attivo e non può essere disattivato.

La coppia viene distribuita in modo continuo tra le ruote dell'assale anteriore e posteriore, a seconda delle condizioni di marcia. Inoltre la coppia tra le ruote posteriori viene distribuita a seconda della superficie.

Per prestazioni del sistema ottimali, i pneumatici del veicolo dovrebbero presentare un'usura uniforme.

Se viene visualizzato un messaggio di manutenzione nel Driver Information Center, la funzionalità del sistema potrebbe risultare limitata (o essere completamente disattivata in alcuni casi, ad esempio se il veicolo passa alla trazione anteriore). Rivolgersi ad un'officina.

Traino del veicolo ⇨ 194.

## Freni

L'impianto frenante comprende due circuiti frenanti separati.

Se un circuito frenante dovesse guastarsi, è ancora possibile frenare il veicolo con il secondo circuito. Tuttavia, l'effetto frenante si ottiene solo premendo a fondo il pedale del freno. Questo richiede una forza notevolmente maggiore. Lo spazio di frenata necessario sarà maggiore. Rivolgersi ad un'officina prima di proseguire il viaggio.

Quando il motore non è in funzione, il supporto del servofreno viene meno dopo aver premuto una o due volte il pedale del freno. L'effetto frenante non viene ridotto, ma sarà necessario esercitare una pressione molto maggiore sul pedale. Questo fatto va ricordato soprattutto quando il veicolo viene trainato.

Spia  ⇨ 85.

## Sistema di antibloccaggio

Il sistema di antibloccaggio (ABS) impedisce alle ruote di bloccarsi.

L'ABS inizia a regolare la pressione della frenata non appena una ruota mostra una tendenza a bloccarsi. Il veicolo rimane governabile, anche durante una frenata brusca.

L'intervento dell'ABS si avverte come un impulso nel pedale del freno e un rumore provocato dal processo di regolazione.

Per frenare in modo ottimale, tenere il pedale del freno premuto a fondo per l'intero processo di frenata, anche se il pedale pulsa. Non ridurre la pressione sul pedale.

Dopo l'avviamento, il sistema esegue un autotest che può essere percepito.

Spia  ⇨ 85.

## Luce dei freni adattativi

Quando si frena a fondo, tutte e tre le luci dei freni lampeggiano per l'intera durata del controllo ABS.

## Guasto

### Avvertenza

In caso di guasto dell'ABS, le ruote potrebbero bloccarsi in caso di frenate particolarmente forti. I vantaggi offerti dall'ABS non sono più disponibili. In caso di frenate brusche, il veicolo non è più governabile e potrebbe sbandare.

Rivolgersi ad un'officina per eliminare la causa del guasto.

## Freno di stazionamento

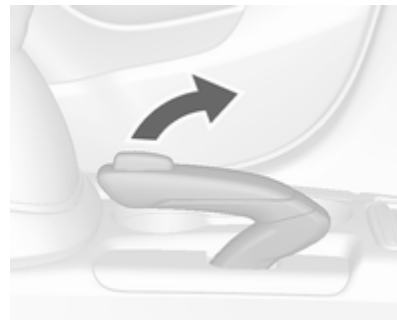



Azionare sempre energicamente il freno di stazionamento senza premere il pulsante di sblocco, e tirarlo con la maggior forza possibile nei tratti in salita o in discesa.

Per rilasciare il freno di stazionamento, sollevare leggermente la leva, premere il pulsante di sblocco ed abbassare completamente la leva.

Per ridurre le forze agenti sul freno di stazionamento, premere contemporaneamente il pedale del freno.

Spia  ⇨ 85.

## Assistenza alla frenata

Premendo rapidamente ed energicamente il pedale del freno, viene applicata automaticamente la massima forza frenante (frenata a fondo).

Continuare a premere il pedale del freno con una pressione costante finché è necessario frenare a fondo. La forza frenante massima viene ridotta automaticamente quando si rilascia il pedale del freno.

## Assistenza per le partenze in salita

Il sistema contribuisce a impedire movimenti indesiderati quando si guida in pendenza.

Quando si rilascia il freno a pedale dopo essersi fermati su un pendio, i freni restano attivati per altri due secondi. I freni vengono rilasciati automaticamente appena il veicolo comincia ad accelerare.

L'assistenza per le partenze in salita non è attiva durante un Autostop.



## Sistemi di controllo della guida

### Sistema di controllo della trazione

Il Sistema di controllo della trazione (TC) è un componente del controllo elettronico della stabilità (ESC)  
⇨ 136.

Il TC migliora la stabilità di marcia, se necessario, indipendentemente dal tipo di fondo stradale o dalla tenuta dei pneumatici, impedendo alle ruote motrici di slittare.

Non appena le ruote motrici iniziano a slittare, la potenza del motore viene ridotta e la ruota che slitta maggiormente viene frenata singolarmente. Questo migliora notevolmente la stabilità di guida del veicolo su fondi stradali scivolosi.

Il TC è operativo dopo ogni avvio del motore appena la spia  si spegne. Quando il TC è in funzione,  lampeggia.

### ⚠ Avvertenza

Quando si guida, non lasciarsi tentare dalla funzionalità di questa speciale dotazione di sicurezza.



Adeguare la velocità alle condizioni della strada.

Spia  ⇨ 86.

### Disattivazione



Il controllo della trazione può essere disattivato quando è richiesto lo slittamento delle ruote motrici:

premere brevemente il pulsante  per disattivare il TC, si accende . La disattivazione viene visualizzata come messaggio di stato nel Driver Information Center.

Il sistema di controllo della trazione si riattiva premendo nuovamente il pulsante  OFF.

Il sistema di controllo della trazione si riattiva anche al reinserimento dell'accensione.

### Controllo elettronico della stabilità

Il controllo elettronico della stabilità (ESC) migliora la stabilità di guida quando necessario, indipendentemente dal fondo stradale o dalla tenuta dei pneumatici. Impedisce inoltre alle ruote motrici di girare a vuoto.

Non appena il veicolo inizia a sbandare (sottosterzo/sovrasterzo), la potenza del motore viene ridotta e le ruote vengono frenate singolarmente. Questo migliora notevolmente la stabilità di guida del veicolo su fondi stradali scivolosi.

L'ESC è operativo dopo ogni avvio del motore appena la spia  si spegne.

Quando l'ESC è in funzione,  lampeggia.

### ⚠ Avvertenza

Quando si guida, non lasciarsi tentare dalla funzionalità di questa speciale dotazione di sicurezza.

Adeguare la velocità alle condizioni della strada.

Spia  ⇨ 86.

### Disattivazione



Per ottenere prestazioni di marcia elevate, è possibile disattivare l'ESC: tenere premuto il pulsante  per circa 5 secondi.

Le spie  e  si accendono.

Il sistema ESC si riattiva premendo nuovamente il pulsante . Se il sistema di controllo della trazione è stato precedentemente disattivato, entrambi i sistemi (TC ed ESC) si riattivano.

Il sistema ESC si riattiva anche al reinserimento dell'accensione.

## Sistema di controllo della discesa

Il Sistema di controllo della discesa (Descent control system, DCS) consente al veicolo di viaggiare a una velocità bassa senza premere il pedale del freno. Quando il sistema è attivato, il veicolo decelererà automaticamente fino a raggiungere una velocità bassa e manterrà questa velocità. Quando il sistema è attivo, po-



trebbero rendersi evidenti alcuni rumori e vibrazioni provenienti dall'impianto frenante.

### Attenzione

Utilizzare solo quando si percorrono discese ripide su percorsi fuoristradistici. Non utilizzare quando si guida su fondi stradali normali. L'uso non necessario della funzione DCS, ad esempio durante la guida su strade normali, può danneggiare l'impianto frenante e la funzione ESC.

## Accensione



A velocità inferiori a ca. 40 km/h, premere il pulsante . Il DCS è operativo appena si accende la spia .

## Attivazione



Il DCS è attivo a velocità tra 2 e 35 km/h. A seconda della velocità del momento, la vettura sarà accelerata o decelerata a una velocità compresa tra 5 e 20 km/h. Quando il DCS è attivo,  lampeggia.

Il DCS si attiva solo sulle strade con una determinata inclinazione.

### Disattivazione

Il DCS si disattiva se la vettura viene portata a una velocità inferiore a 2 km/h o superiore a 35 km/h.

### Disattivazione

Premere di nuovo il pulsante . La spia  si spegne.

A velocità superiori a 60 km/h, il sistema viene disattivato automaticamente.

## Sistemi di assistenza al conducente

### Avvertenza

I sistemi di assistenza al conducente vengono sviluppati come ausilio per il guidatore e non per sostituirne l'attenzione.

Quando è alla guida, il conducente si assume la completa responsabilità di ciò che comporta.

Quando si utilizzano sistemi di assistenza al conducente prestare sempre attenzione alla situazione del traffico in corso.

## Controllo automatico della velocità di crociera

Il controllo automatico della velocità di crociera può memorizzare e mantenere velocità comprese tra 30 km/h e 200 km/h circa. Variazioni rispetto alle velocità memorizzate possono verificarsi sui tratti in salita o in discesa.

Per motivi di sicurezza il controllo automatico della velocità di crociera non può essere attivato finché il freno a pedale non viene azionato una volta. Non può essere attivato in prima.





Non utilizzare il controllo automatico della velocità di crociera qualora non sia opportuno il mantenimento di una velocità costante.

Con il cambio automatico, attivare solo il controllo automatico della velocità di crociera nella modalità automatica.

Spia   89.

## Accensione

Premere il pulsante , la spia  nel quadro strumenti si accende in bianco.

## Attivazione

Accelerare fino alla velocità desiderata e ruotare la rotella in posizione **SET/-**. La velocità attuale viene memorizzata e mantenuta. La spia  nel quadro strumenti si accende in verde. Il pedale dell'acceleratore può essere rilasciato.

La velocità del veicolo può essere aumentata premendo il pedale dell'acceleratore. Rilasciando il pedale dell'acceleratore, il veicolo torna alla velocità memorizzata in precedenza.

Il controllo automatico della velocità di crociera rimane attivo durante il cambio marcia.

## Aumento

Con il controllo automatico della velocità di crociera attivo, tenere la rotella girata in posizione **RES/+** o gi-



rarla leggermente più volte in posizione **RES/+**: la velocità aumenta costantemente o a piccoli intervalli.

In alternativa, accelerare fino alla velocità desiderata e memorizzarla girando la rotella in posizione **SET/-**.

## Riduzione

Con il controllo automatico della velocità di crociera attivo, tenere la rotella girata in posizione **SET/-** o girarla leggermente più volte in posizione **SET/-**: la velocità diminuisce costantemente o a piccoli intervalli.

## Disattivazione

Premere il pulsante , la spia  nel quadro strumenti si accende in bianco. Il controllo automatico della velocità di crociera è disattivato. L'ultima velocità impostata utilizzata viene memorizzata per poter essere ripresa successivamente.

Disattivazione automatica:



- velocità del veicolo inferiore a 30 km/h,
- velocità del veicolo superiore a 200 km/h circa;

- pedale del freno premuto,
- se il pedale della frizione viene premuto per alcuni secondi,
- leva del cambio in posizione **N**,
- velocità del motore entro limiti molto bassi,
- il sistema di controllo della trazione o il controllo elettronico della stabilità è funzionante.

## Ripristino della velocità memorizzata

Ruotare la rotella sulla posizione **RES/+** ad una velocità superiore a 30 km/h. Si raggiunge la velocità precedentemente impostata.

## Disattivazione

Premere il pulsante , la spia  nel quadro strumenti si spegne. La velocità memorizzata viene cancellata.

Premendo il pulsante  per attivare il limitatore di velocità o disinserendo l'accensione, anche il controllo automatico della velocità di crociera viene disinserito, cancellando la velocità memorizzata.

## Limitatore di velocità

Il limitatore di velocità impedisce al conducente di superare una velocità di marcia massima impostata.



La velocità massima può essere impostata a un valore superiore a 25 km/h.

Il conducente può accelerare solo fino alla velocità preimpostata. Eventuali scostamenti dal limite di velocità impostato possono verificarsi solo in discesa.

Il limite di velocità preimpostato è visualizzato nella riga superiore del Driver Information Centre quando il sistema è attivo.

## Attivazione



Premere il pulsante . Se il controllo automatico della velocità di crociera o il cruise control adattivo è stato attivato prima, questo viene disinserito all'attivazione del limitatore di velocità e la spia  si spegne.

## Impostazione del limite di velocità

Con il limitatore di velocità attivo, tenere la rotella su **RES/+** o posizionarla brevemente e ripetutamente su **RES/+** fino alla visualizzazione della velocità massima desiderata sul Driver Information Centre.

In alternativa, accelerare fino alla velocità desiderata e ruotare brevemente la rotella in posizione **SET/-**; la velocità attuale viene memorizzata come velocità massima. Il limite di velocità viene visualizzato nel Driver Information Centre.



## Modifica del limite di velocità

Con il limitatore di velocità attivo, posizionare la rotella su **RES/+** per aumentare la velocità massima desiderata o **SET/-** per diminuirla.

## Superamento del limite di velocità

In caso d'emergenza è possibile superare il limite di velocità premendo con decisione il pedale dell'acceleratore oltre il punto di resistenza.

Il limite di velocità lampeggerà nel Driver Information Centre e il sistema emetterà una segnalazione acustica per tutto il tempo in cui il limite viene superato.

Rilasciare il pedale dell'acceleratore, la funzione di limitazione della velocità sarà riattivata al raggiungimento di una velocità inferiore a tale limite.

## Disattivazione

Premere il pulsante : il limitatore di velocità viene disattivato e il veicolo non è più soggetto ad alcun limite di velocità.

Il limite di velocità viene memorizzato e il Driver Information Centre visualizza un messaggio pertinente.

## Ripristino del limite di velocità

Ruotare la rotella su **RES/+**. Si raggiungerà il limite di velocità memorizzato.

## Disattivazione



Premere il pulsante , l'indicazione del limite di velocità nel Driver Information Centre scompare. La velocità memorizzata viene cancellata.

Premendo il pulsante  per attivare il controllo automatico della velocità di crociera o il cruise control adattivo o disinserendo l'accensione, anche il limitatore di velocità viene disattivato e la velocità memorizzata viene cancellata.

## Allarme collisione anteriore

L'allarme collisione anteriore contribuisce a evitare o a ridurre i danni causati da collisioni frontali. In caso di avvicinamento troppo repentino al veicolo che precede, il sistema emette una segnalazione acustica e visiva dal Driver Information Center.



Il simbolo di veicolo davanti  si accende in verde nel tachimetro quando il sistema rileva un veicolo sul percorso di guida. Ciò avviene a condizione che l'allarme collisione anteriore sia attivato nel menu di personalizzazione del veicolo  100 e non venga disattivato tramite il pulsante  (a seconda del sistema, vedere quanto segue).

### Allarme collisione anteriore con videocamera anteriore

L'allarme collisione anteriore impiega la videocamera anteriore nel parabrezza per rilevare un veicolo che precede sullo stesso percorso entro una distanza di circa 60 metri.



#### Attivazione

L'allarme collisione anteriore funziona in automatico al di sopra di 40 km/ora, se non viene disattivato tramite il pulsante , vedi sotto.

#### Selezione della sensibilità di allarme

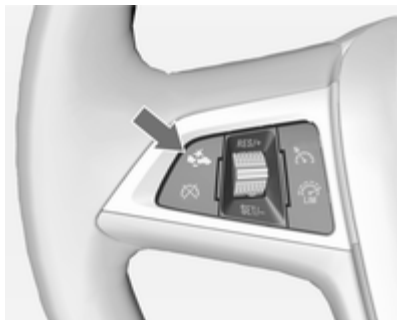
La sensibilità dell'allarme può essere impostata su: ravvicinato, medio o lontano.



Premere il pulsante  per visualizzare le impostazioni attuali sul Driver Information Center. Premere nuovamente il pulsante  per modificare la sensibilità di allarme.



#### Allerta del conducente





In caso di avvicinamento troppo repentino a un veicolo, il Driver Information Centre visualizza la pagina di avvertimento dell'allarme collisione. Contemporaneamente viene emesso un segnale acustico. Premere il pedale del freno se richiesto dalla situazione.

#### Disattivazione

È possibile disattivare il sistema. Premere il pulsante  ogni volta che sul Driver Information Center appare il messaggio seguente.

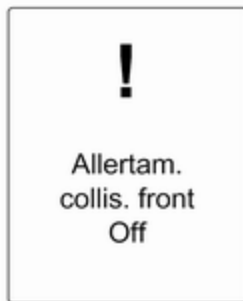

## Informazioni generali

### ⚠ Avvertenza

L'allarme collisione anteriore è semplicemente un sistema di avvertimento e non attiva i freni. Se ci si avvicina troppo rapidamente a un veicolo che precede, non potrebbe dare il tempo necessario per evitare una collisione.

Il conducente è totalmente responsabile dell'osservanza della distanza di sicurezza applicabile a seconda delle condizioni atmosferiche, di traffico, visibilità.

Durante la guida è sempre richiesta la totale attenzione del conducente. Il conducente deve essere sempre pronto a intervenire e attivare i freni.

#### Limitazioni del sistema

Il sistema è progettato per rilevare solamente veicoli, ma potrebbe rilevare anche altri oggetti metallici.

Nei casi seguenti l'allarme collisione anteriore potrebbe non rilevare un veicolo che precede o le prestazioni del sensore potrebbero essere limitate:

- su strade tortuose;
- con visibilità limitata in caso di nebbia, pioggia o neve;
- in caso di accumulo di neve, ghiaccio, fanghiglia, fango o sporco sul sensore o di parabrezza danneggiato.

## Sistema di ausilio al parcheggio

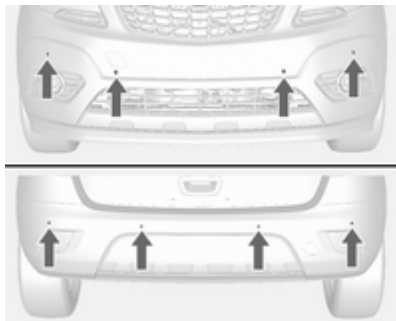

Il sistema di ausilio al parcheggio agevola le manovre di parcheggio misurando la distanza tra il veicolo e gli ostacoli ed emettendo un segnale acustico all'interno dell'abitacolo. È tuttavia responsabilità del conducente effettuare correttamente la manovra di parcheggio.

Il sistema è costituito da quattro sensori di parcheggio ad ultrasuoni ubicati nel paraurti posteriore. Se il veicolo è dotato di un sistema di ausilio

al parcheggio anteriore, altri quattro sensori a ultrasuoni sono posizionati nel paraurti anteriore.

Spia **P** ⇨ 86.

### Attivazione



Inserendo la retromarcia, il sistema si attiva automaticamente.

Il sistema di ausilio al parcheggio anteriore può essere attivato anche premendo il pulsante **P** mentre si procede a bassa velocità.

Un LED acceso posizionato sul pulsante del sistema di ausilio al parcheggio indica che il sistema è operativo.

Il rilevamento di un ostacolo viene segnalato dall'emissione di una segnalazione acustica. La frequenza dei segnali acustici aumenta con l'avvicinarsi del veicolo all'ostacolo. Quando la distanza è inferiore a 30 cm, il segnale acustico diventa continuo.

Se viene premuto una volta il pulsante **P** durante un ciclo di accensione, il sistema di ausilio al parcheggio anteriore viene sempre riattivato quando il veicolo scende al di sotto di un certo valore.

### Disattivazione

Per disattivare il sistema, premere il pulsante **P** .

Il LED sul pulsante si spegnerà e nel Driver Information Centre verrà visualizzato il simbolo **Ausilio al parcheggio Off**.

Il sistema si disattiva automaticamente quando il veicolo avanza oltre una determinata velocità.

**Guasto**

In caso di guasto al sistema, il simbolo **P**▲ si accende o nel Driver Information Centre viene visualizzato un messaggio del veicolo.

Inoltre, si accende la spia **P**▲ oppure un messaggio viene visualizzato nel Driver Information Centre in caso di un malfunzionamento del sistema causato da condizioni momentanee, come i sensori coperti di neve.

Messaggi del veicolo ⇨ 95.

**Indicazioni importanti sull'uso dei sistemi di ausilio al parcheggio****▲ Avvertenza**

In determinate circostanze, il sistema potrebbe non rilevare gli ostacoli a causa di superfici riflettenti di oggetti o capi di abbigliamento o di fonti esterne di rumore.

Prestare particolare attenzione agli ostacoli bassi che potrebbero danneggiare la parte inferiore del

paraurti. Se gli ostacoli escono dalla zona di rilevamento dei sensori durante le manovre, il sistema emette una segnalazione acustica continua.

**Attenzione**

I sensori possono non funzionare correttamente se coperti, per esempio, da neve o ghiaccio.

I sistemi di assistenza al parcheggio possono non funzionare correttamente a causa di carichi pesanti.

In caso di presenza di veicoli più alti (ad esempio fuoristrada, minivan, furgoni) si applicano condizioni speciali. Non è possibile garantire il rilevamento di oggetti nella parte superiore di questi veicoli.

Il sistema potrebbe non rilevare oggetti con una sezione trasversale di riverbero molto piccola, come oggetti stretti o di materiale morbido.

Il sistema di assistenza al parcheggio non eviterà gli urti con oggetti che sono al di fuori del raggio di rilevamento dei sensori.

**Avviso**

Il sistema di ausilio al parcheggio rileva automaticamente un dispositivo di traino installato in fabbrica, disattivandolo al collegamento del connettore.

Il sensore potrebbe rilevare un oggetto inesistente (disturbi d'eco) a causa di disturbi esterni acustici o meccanici.

**Avviso**

L'ausilio al parcheggio è disattivato in caso di estensione del sistema di trasporto posteriore.

**Videocamera posteriore**

La videocamera posteriore aiuta il conducente durante le manovre in retromarcia visualizzando l'area posteriore al veicolo.

Le immagini della videocamera sono visualizzate sul Visualizzatore a colori Info.

### ⚠ Avvertenza

La videocamera posteriore non sostituisce la visione del conducente. Ricordare che gli oggetti al di fuori del campo visivo della videocamera e dei sensori del dispositivo di assistenza al parcheggio avanzato, per es. sotto il paraurti o sotto il veicolo, non sono visualizzati.

Non andare in retromarcia guardando esclusivamente il Visualizzatore Info e controllare la zona retrostante e attorno al veicolo prima di effettuare la retromarcia.

### Attivazione

La videocamera posteriore viene automaticamente attivata all'inserimento della retromarcia.

### Funzionamento



La videocamera è montata nella maniglia del portellone posteriore e ha un angolo visivo di 130°.

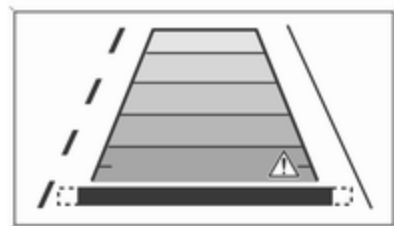

A causa dell'altezza elevata della videocamera, il display visualizza il paraurti posteriore come guida per il posizionamento.

L'area visualizzata dalla videocamera è limitata. La distanza dell'immagine visualizzata non corrisponde alla distanza effettiva.

### Linee di riferimento

Le linee di riferimento dinamiche sono linee orizzontali a una distanza di 1 metro una dall'altra e proiettate sull'immagine per definire la distanza degli oggetti visualizzati.

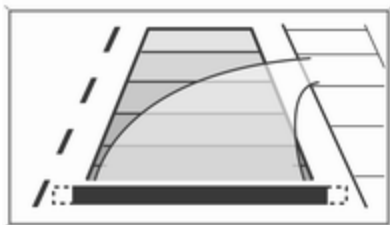

La traiettoria del veicolo viene indicata in base all'angolo di sterzata.

La funzione può essere disattivata nel menu **Impostazioni** del Visualizzatore Info. Personalizzazione del veicolo ⇨ 100.

### Simboli di avvertimento

I simboli di avvertimento sono indicati come triangoli  $\triangle$  sull'immagine e indicano ostacoli rilevati dai sensori posteriori del dispositivo di assistenza al parcheggio avanzato.

### Impostazioni display

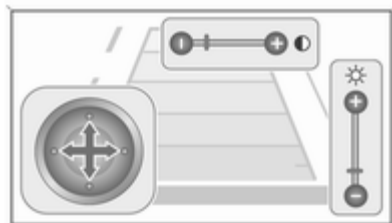

La luminosità può essere regolata tramite i pulsanti su/giù della manopola multifunzione.

Il contrasto può essere regolato tramite i pulsanti destra/sinistra della manopola multifunzione.

### Disattivazione

La videocamera viene disattivata al superamento di una certa velocità di marcia avanti o se la retromarcia non viene inserita entro circa 10 secondi.

L'attivazione o la disattivazione della videocamera posteriore può essere modificata nel menu **Impostazioni** del Visualizzatore Info. Personalizzazione del veicolo ⇨ 100.

### Guasto

I messaggi di guasto vengono visualizzati con un  $\triangle$  nella riga superiore del Visualizzatore Info.

La videocamera posteriore potrebbe non funzionare correttamente se:

- l'ambiente circostante è buio;
- il fascio di luce del sole o dei fari colpisce direttamente la lente della videocamera;
- la lente della videocamera è coperta da ghiaccio, neve, fango o altro materiale estraneo. Pulire la lente con acqua e asciugare con un panno morbido;
- il portellone posteriore non è chiuso correttamente;
- il veicolo è stato tamponato;
- si verificano variazioni di temperatura estreme.

## Dispositivo di assistenza segnaletica stradale

### Funzionamento

Il sistema di assistenza rileva i segnali stradali per mezzo di una videocamera anteriore e li visualizza sul Driver Information Center.



I segnali stradali rilevati sono:

### Segnali di limite di velocità e divieto di sorpasso

- limite di velocità
- divieto di sorpasso

- termine di limite di velocità
- termine del divieto di sorpasso

### Segnali stradali

inizio e fine di:

- autostrade
- strade extraurbane
- strade chiuse al traffico e riservate al gioco dei bambini

### Segnali supplementari

- suggerimenti aggiuntivi ai segnali stradali
- limitazione del traino di rimorchi
- avvertimento strada bagnata
- avvertimento strada ghiacciata
- frecce di direzione

I segnali di limite di velocità sono visualizzati nel Driver Information Centre fino al rilevamento del segnale successivo di limite o termine di limite di velocità o fino ad un determinato timeout del segnale.



Il display può visualizzare una combinazione di più segnali.



Un punto esclamativo in un riquadro indica che è stato rilevato un segnale supplementare che il sistema non è in grado di riconoscere.

Il sistema è attivo fino a una velocità di 200 km/h a seconda delle condizioni di luminosità. Di notte, il sistema è attivo fino a una velocità di 160 km/h.

Appena la velocità scende al di sotto di 55 km/h, il display si azzerava e il contenuto della pagina dei segnali stradali viene cancellato. Il display visualizzerà la successiva indicazione di velocità rilevata.

## Visualizzazione



I segnali stradali sono visualizzati alla pagina **Rilevamento segnali stradali** nel Driver Information Centre, selezionata tramite la manopola di regolazione della leva degli indicatori di direzione ⇄ 89.

Se si torna alla pagina **Rilevamento dei segnali stradali** dopo aver selezionato un'altra funzione nel menu del Driver Information Centre, il display visualizzerà l'ultimo segnale stradale rilevato.

Se il sistema si disattiva da solo, il contenuto della pagina dei segnali stradali viene cancellato (non se dotato di sistema di navigazione) e compare il seguente simbolo:



Il contenuto della pagina dei segnali stradali può essere cancellato anche durante la guida premendo più a lungo il pulsante **SET/CLR** sulla leva dell'indicatore di direzione.



### Funzione pop-up

I limiti di velocità e i segnali di divieto di sorpasso vengono visualizzati come pop-up in ciascuna pagina del Driver Information Center.

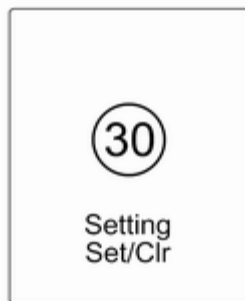

La funzione pop-up può essere disattivata nella pagina dei segnali stradali premendo il pulsante **SET/CLR** sulla leva degli indicatori di direzione.

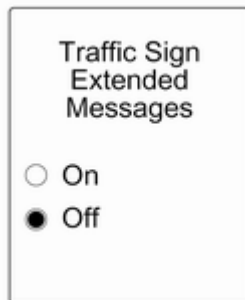

Una volta visualizzata la pagina delle impostazioni selezionare **Off** per disattivare la funzione pop-up. Riattivato selezionando **On**. La funzione pop-up si disattiva all'inserimento dell'accensione.

L'indicazione di pop-up sarà visualizzata per circa 8 secondi sul Driver Information Center.

### Rilevamento dei segnali stradali con il sistema di navigazione

Se il veicolo è dotato di un sistema di navigazione, le seguenti funzioni possono essere disponibili:

- indicazione costante dei limiti effettivi di velocità
- in condizioni meteorologiche avverse, vengono visualizzati i dati di navigazione per i limiti di velocità



## Guasto

Il sistema di assistenza per i segnali stradali potrebbe non funzionare correttamente se:

- la zona del parabrezza dove si trova la videocamera anteriore non è pulita
- i segnali stradali sono totalmente o parzialmente coperti o difficili da vedere
- le condizioni atmosferiche sono sfavorevoli, ad esempio in caso di pioggia battente, neve, raggi solari diretti od ombra. In tal caso, **Rilev. segn. str. mancante per condiz. meteo** verrà visualizzato sul display
- i segnali stradali non sono montati correttamente o sono danneggiati
- i segnali stradali non sono conformi alla Convenzione di Vienna sulla segnaletica stradale (Wiener Übereinkommen über Straßenverkehrszeichen)

## Attenzione

Scopo del sistema è quello di aiutare il conducente a riconoscere alcuni segnali stradali quando guida ad una velocità compresa in un intervallo definito. Non ignorare i segnali stradali non visualizzati dal sistema.

Il sistema non riconosce gli eventuali segnali stradali diversi da quelli convenzionali che possono segnalare l'inizio o il termine di un limite di velocità.

Quando si guida, non lasciarsi tentare dalla funzionalità di questa dotazione speciale.

Adeguare sempre la velocità alle condizioni della strada.

I sistemi di assistenza del conducente non sollevano il conducente dalla totale responsabilità per l'utilizzo del veicolo.

## Avvisatore di cambio accidentale della corsia di marcia

L'avvisatore del cambio accidentale della corsia di marcia rileva la segnaletica orizzontale di corsia di marcia tramite una videocamera anteriore. Il sistema rileva i cambi di corsia e informa il conducente in caso di cambio di corsia accidentale mediante segnalazioni visive e acustiche.



I criteri di rilevamento di un cambio di corsia accidentale sono:

- indicatori di direzione non funzionanti
- pedale del freno non attivato
- pedale dell'acceleratore non premuto attivamente o nessuna accelerazione
- nessuna sterzata attiva

Se il conducente si comporta in maniera attiva non verrà emessa nessuna segnalazione.

## Attivazione



Attivare l'avvisatore di cambio accidentale della corsia di marcia premendo . Quando il sistema è inserito il LED del pulsante si accende. Quando la spia  nel quadro strumenti si accende di colore verde, il sistema è pronto a entrare in funzione. Il sistema funziona solo a una velocità di marcia superiore a 56 km/h e in presenza di segnalazioni orizzontali di corsia.

Se il sistema rileva un cambio di corsia accidentale, la spia  lampeggia in giallo. Contemporaneamente viene emessa una segnalazione acustica.



## Disattivazione

Il sistema si disattiva premendo il pulsante , il LED del pulsante si spegne.

Il sistema non funziona a velocità inferiori a 56 km/h.

## Guasto

L'avvisatore di cambio accidentale della corsia potrebbe non funzionare correttamente se:

- il parabrezza è sporco
- le condizioni atmosferiche sono sfavorevoli, ad esempio in caso di pioggia battente, neve, raggi solari diretti od ombra

Il sistema non può funzionare quando non viene rilevata nessuna linea di demarcazione delle corsie di marcia.

## Carburante

### Carburante per motori a benzina

Utilizzare solo carburante senza piombo conforme allo standard europeo EN 228 o E DIN 51626-1 o equivalente.

Il vostro motore è in grado di girare con carburante E10 che soddisfa questi standard. Il carburante E10 contiene fino al 10 % di bioetanolo.

Usare benzina con il numero di ottano consigliato ↻ 209. L'uso di benzina con un numero di ottano troppo basso può ridurre la coppia e la potenza del motore e aumentare leggermente il consumo di carburante.

#### Attenzione

Non utilizzare carburante o additivi per carburante che contengono composti metallici, come additivi a base di manganese, in quanto possono danneggiare il motore.

#### Attenzione

L'utilizzo di carburante non conforme alla norma EN 228 o alla norma E DIN 51626-1 può causare depositi o danni al motore, nonché influire sulla vostra garanzia.

#### Attenzione

L'uso di benzina con un numero di ottano troppo basso può provocare combustione incontrollata e danni al motore.

### Carburante per motori diesel

Utilizzare solo carburante diesel a norma EN 590.

Nei paesi non appartenenti all'Unione Europea utilizzare carburante Euro-Diesel con concentrazione di zolfo inferiore a 50 ppm.

#### Attenzione

L'utilizzo di carburante non conforme a EN 590 o a normative analoghe può causare perdite di potenza, maggiore usura o danni al motore, nonché la perdita della garanzia.

Non utilizzare gasolio marino, nafta, Aquazole ed emulsioni diesel-acqua simili. Il gasolio non deve essere diluito con carburante per motori a benzina.

## Rifornimento



### ⚠ Pericolo

Prima di fare rifornimento, spegnere il motore e qualsiasi sistema di riscaldamento esterno dotato di camere di combustione. Spegnere tutti i telefoni cellulari.

Osservare le istruzioni per l'uso e per la sicurezza della stazione dove si fa rifornimento.

### ⚠ Pericolo

Il carburante è infiammabile ed esplosivo. Vietato fumare. Evitare fiamme aperte o scintille.

Se si sente odore di carburante nel veicolo, rivolgersi immediatamente a un'officina per risolvere il problema.

### Attenzione

In caso di rifornimento con carburante sbagliato, non accendere il quadro.

Lo sportellino del carburante si trova sul lato posteriore destro del veicolo.



Lo sportellino del carburante può essere aperto solo se il veicolo è sbloccato. Premere lo sportellino e aprirlo.

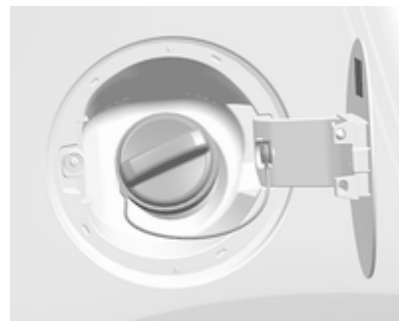

Per aprire, ruotare lentamente il tappo verso sinistra.

Il tappo del serbatoio del carburante può essere posato sull'apposita staffa presente sullo sportellino del carburante.

Per effettuare il rifornimento, inserire completamente la pompa del carburante e azionarla.

Dopo l'arresto automatico, è possibile effettuare il rabbocco con massimo due dosi di carburante.

### Attenzione

Asciugare immediatamente il carburante eventualmente fuoriuscito.

Per chiudere, ruotare il tappo del serbatoio del carburante verso destra fino a sentire uno scatto.

Chiudere lo sportellino e bloccarlo.

### Tappo del serbatoio del carburante

Utilizzare esclusivamente tappi originali. I veicoli con motore diesel sono dotati di tappi del serbatoio del carburante speciali.

### Consumo di carburante - Emissioni di CO<sub>2</sub>

I valori del consumo di carburante (ciclo misto) del modello Opel Mokka non erano disponibili al momento di andare in stampa.

I valori delle emissioni di CO<sub>2</sub> (ciclo misto) non erano disponibili al momento di andare in stampa.

Per i valori specifici per il proprio veicolo fare riferimento al Certificato di conformità EEC fornito con il veicolo o ad altri documenti di registrazione nazionale.

### Informazioni generali

Il consumo di carburante e le emissioni di CO<sub>2</sub> specifici ufficiali citati fanno riferimento al modello base EU con dotazione standard.

I dati sul consumo di carburante e sulle emissioni di CO<sub>2</sub> sono determinati in base alle norme R (EC) N. 715/2007 (nella versione rispettivamente applicabile), prendendo in considerazione il peso del veicolo in ordine di marcia, come specificato dal regolamento.

Le cifre sono fornite solo a fini comparativi tra diversi tipi di veicoli e non devono essere considerate una garanzia del consumo effettivo di carburante di un determinato veicolo. La presenza di altri equipaggiamenti può determinare consumi ed emissioni di CO<sub>2</sub> leggermente superiori a quelli dichiarati. Il consumo di carburante dipende inoltre dallo stile di guida personale e dalle condizioni della strada e del traffico.

## Traino

### Informazioni generali

Utilizzare esclusivamente dispositivi di traino omologati per il veicolo in questione. Per l'installazione dei dispositivi di traino, rivolgersi ad un'officina. L'operazione potrebbe richiedere modifiche a carico del sistema di raffreddamento, degli scudi termici e di altre apparecchiature.

L'installazione del dispositivo di traino potrebbe coprire l'apertura dell'occhiello di traino. In questo caso usare il gancio di traino per l'operazione di rimorchio. Tenere sempre il gancio di traino a disposizione nel veicolo.

Dimensioni di installazione dei dispositivi di traino montati in fabbrica  
⇨ 215.

### Consigli per la guida e per il traino

Prima di collegare un rimorchio lubrificare il gancio di traino. Non farlo però se, per ridurre gli sbandamenti del rimorchio, si utilizza uno stabilizzatore che agisce sul gancio di traino.

Nel caso di rimorchi con ridotta stabilità direzionale e roulotte con una massa complessiva ammessa a pieno carico superiore a 1000 kg, non si deve superare la velocità di 80 km/ora; è consigliabile l'uso di uno stabilizzatore.

Se il rimorchio inizia a sbandare, guidare più lentamente, non cercare di correggere lo sterzo e se necessario frenare in modo deciso.

In discesa viaggiare con la stessa marcia che si userebbe in salita e a velocità simile.

Regolare la pressione dei pneumatici al valore specificato per il pieno carico  
⇨ 213.

### Traino di un rimorchio

#### Carichi trainabili

I carichi trainabili ammessi sono valori massimi che dipendono dal veicolo e dal motore e che non devono essere superati. Il carico trainabile effettivo è dato dalla differenza tra la reale massa a pieno carico del rimorchio e il reale carico del giunto di accoppiamento con il rimorchio agganciato.

I carichi trainabili ammessi sono specificati nella documentazione del veicolo. In generale sono validi per pendenze fino a un massimo del 12 %.

I carichi trainabili ammessi si applicano fino alla pendenza specificata e fino ad un'altitudine di 1000 metri sul livello del mare. Con l'aumentare dell'altitudine la potenza del motore diminuisce a causa della maggiore rarefazione dell'aria, riducendo così la capacità di procedere in salita. Per questo anche la massa lorda consentita della combinazione (veicolo + rimorchio) diminuisce del 10 % per

ogni 1000 metri di aumento dell'altitudine. Non è necessario invece ridurre il peso complessivo con rimorchio per viaggiare su pendenze leggere (inferiori all'8 %, come ad esempio in autostrada).

La massa lorda consentita della combinazione non deve essere superata. Questo peso è specificato sulla targhetta di identificazione ⇨ 204.

### **Carico verticale sul punto di aggancio**

Il carico verticale sul punto di aggancio è il carico esercitato dal rimorchio sul gancio di traino. Può essere modificato variando la distribuzione del peso caricato sul rimorchio.

Il carico verticale massimo ammesso (75 kg) è specificato sulla targhetta di identificazione del dispositivo di traino e nella documentazione del veicolo. Cercare sempre di ottenere il carico massimo, in particolare nel caso di rimorchi pesanti. Il carico verticale sul punto di aggancio non dovrebbe mai essere inferiore a 25 kg.

### **Carico sull'asse posteriore**

I carichi ammessi sugli assali (vedere targhetta d'identificazione o documenti del veicolo) non devono essere superati.

## Cura del veicolo

Informazioni generali .....	158
Controlli del veicolo .....	159
Sostituzione delle lampadine .....	166
Impianto elettrico .....	173
Attrezzi per il veicolo .....	178
Ruote e pneumatici .....	179
Avviamento di emergenza .....	192
Traino .....	194
Cura delle parti esterne e interne .....	197

## Informazioni generali

### Accessori e modifiche alla vettura

Consigliamo l'uso di ricambi e accessori originali e componenti omologati realizzati appositamente per il veicolo in questione. Non possiamo fornire alcuna garanzia sull'affidabilità di altri prodotti, anche se omologati a norma o approvati in altro modo.

Non apportare modifiche all'impianto elettrico, come ad esempio cambiamenti delle centraline elettroniche (chip tuning).

#### Attenzione

Quando si trasporta il veicolo su un treno o su un veicolo per il recupero, i paraschizzi potrebbero subire danni.

## Rimessaggio del veicolo

### Rimessaggio prolungato

Se il veicolo deve essere parcheggiato per diversi mesi:

- Lavare e incerare il veicolo.
- Far controllare la cera protettiva del vano motore e del sottoscocca.
- Pulire e proteggere opportunamente le tenute in gomma.
- Riempire il serbatoio completamente.
- Cambiare l'olio motore.
- Scaricare il serbatoio del liquido di lavaggio.
- Controllare l'antigelo del liquido di raffreddamento ed anticorrosione.
- Regolare la pressione dei pneumatici al valore specificato per il pieno carico.
- Parcheggiare il veicolo in un luogo asciutto e ben ventilato. Innestare la prima o la retromarcia, oppure portare la leva del cambio in **P**. Impedire che il veicolo si possa spostare.



- Non azionare il freno di stazionamento.
- Aprire il cofano, chiudere tutte le portiere e bloccare il veicolo.
- Scollegare il morsetto dal terminale negativo della batteria del veicolo. Assicurarsi di disattivare tutti i sistemi, come ad esempio l'impianto di allarme antifurto.

### Rimessa in funzione

Se il veicolo deve essere rimesso in funzione:

- Collegare il morsetto al terminale negativo della batteria del veicolo. Attivare l'elettronica degli alzacristalli elettrici.
- Controllare la pressione dei pneumatici.
- Riempire il serbatoio del liquido di lavaggio.
- Controllare il livello dell'olio motore.
- Controllare il livello del liquido di raffreddamento.
- Se necessario rimontare la targa.

### Demolizione dei veicoli

Le informazioni sui centri di demolizione e sul riciclaggio dei veicoli da rottamare sono disponibili sul nostro sito web, laddove richiesto dalla legge. Affidare questi lavori solo ad un centro di riciclaggio autorizzato.

### Controlli del veicolo

#### Esecuzione dei lavori

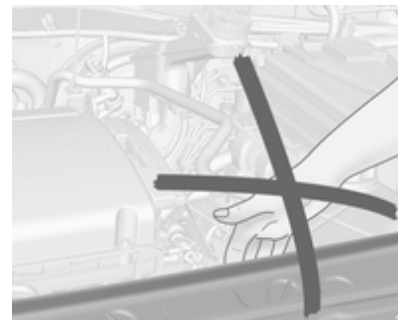

#### **⚠ Avvertenza**

Eseguire i controlli nel vano motore solo con l'accensione disinnescata.

La ventola di raffreddamento può entrare in funzione anche con l'accensione disinnescata.

**⚠ Pericolo**

L'impianto di accensione e i fari allo xeno usano tensioni molto elevate. Non toccare.

**Cofano****Apertura**

Tirare la leva di sblocco e riportarla alla posizione originale.

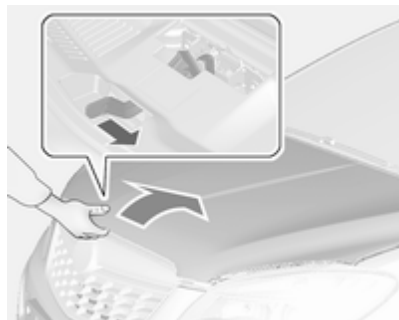

Premere il fermo di sicurezza verso destra e aprire il cofano.

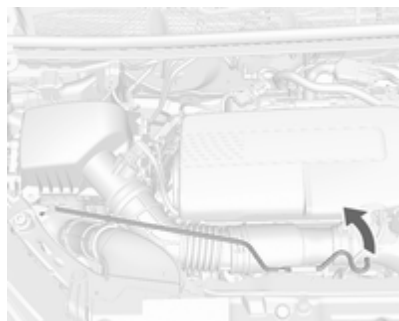

Sollevare leggermente l'asta di supporto dalla sua sede. Poi fissarla al gancio laterale sinistro del cofano. Se il cofano viene aperto durante un Autostop, il motore si riavvia automaticamente per motivi di sicurezza.

**Chiusura**

Prima di chiudere il cofano, spingere l'asta di supporto nella relativa sede. Abbassare il cofano e lasciarlo cadere. Controllare che il cofano sia chiuso.

**Olio motore**

Controllare manualmente il livello dell'olio motore a intervalli regolari, per prevenire eventuali danni al motore. Assicurarsi che sia utilizzato l'olio con le specifiche corrette. Liquidi e lubrificanti raccomandati ⇨ 202.

Il controllo va effettuato con il veicolo su una superficie piana. Il motore deve essere a temperatura di esercizio e deve essere stato spento per almeno 5 minuti.

Estrarre l'astina di livello, pulirla e inserirla fino all'arresto sull'impugnatura, quindi estrarla e controllare il livello dell'olio motore.

Inserire l'astina di livello fino all'arresto sull'impugnatura e ruotarla di mezzo giro.

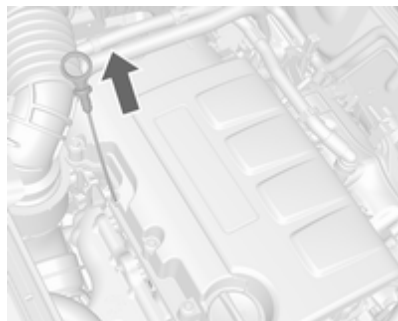

Rabboccare se il livello dell'olio motore è sceso sotto il segno **MIN**.

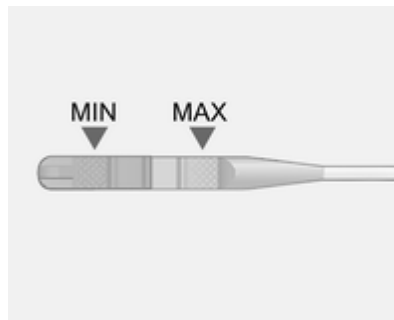

Consigliamo di utilizzare lo stesso grado di olio motore che è stato rifornito nell'ultima sostituzione.

Il livello dell'olio motore non deve superare il segno **MAX** dell'astina di livello.

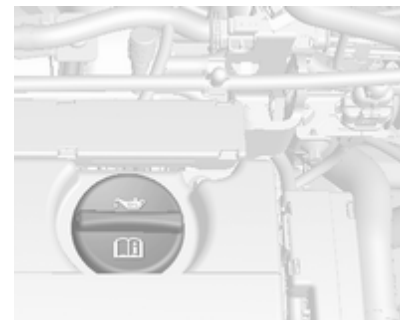

Il tappo di rifornimento dell'olio motore si trova sul carter dell'albero a camme.

### Attenzione

In caso di riempimento eccessivo, scaricare o aspirare l'olio in eccesso.

Capacità ⇨ 213.

Inserire correttamente il tappo e serrarlo.

## Liquido di raffreddamento del motore

Il liquido di raffreddamento del motore protegge dal gelo fino a ca.  $-30^{\circ}\text{C}$ . Nei paesi nordici, caratterizzati da temperature molto basse, il liquido di raffreddamento messo in fabbrica protegge dal gelo fino a  $-40^{\circ}\text{C}$  circa.

### Attenzione

Utilizzare solo antigelo approvato.

## Livello del liquido di raffreddamento

### Attenzione

Un livello troppo basso del liquido di raffreddamento può causare danni al motore.

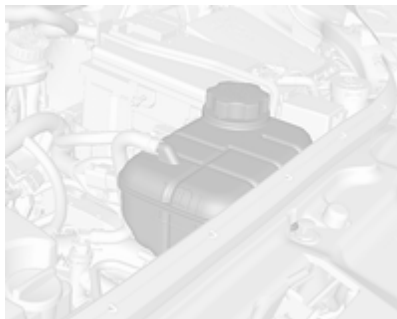

Quando il sistema di raffreddamento è freddo, il livello del liquido di raffreddamento dovrebbe essere al di sopra della tacca di riempimento. Rabboccare se il livello è basso.

### ⚠ Avvertenza

Lasciar raffreddare il motore prima di aprire il tappo. Aprire il tappo con cautela, lasciando fuoriuscire lentamente la pressione.

Per il rabbocco usare una miscela 1:1 di liquido refrigerante concentrato e acqua di rubinetto. Se non c'è liquido refrigerante concentrato dispo-

nibile, usare solo l'acqua di rubinetto. Chiudere il tappo e serrarlo saldamente. Rivolgersi ad un'officina per far controllare la concentrazione dell'antigelo e riparare la causa della perdita del liquido refrigerante.

## Liquido di lavaggio



Riempire con acqua pulita miscelata con la giusta quantità di detergente per cristalli contenente antigelo. Per un rapporto di miscelazione corretto, controllare il contenitore del liquido di lavaggio.

### Attenzione

Solo un liquido di lavaggio con una concentrazione sufficiente di anti-gelo fornisce una protezione alle basse temperature o in caso di calo improvviso delle stesse.

## Freni

Quando lo spessore delle guarnizioni dei freni è minimo, durante la frenata si sente un fischio.

È possibile proseguire il viaggio ma si devono sostituire le guarnizioni dei freni appena possibile.

Dopo il montaggio di nuove guarnizioni dei freni, evitare frenate brusche durante i primi viaggi.

## Liquido dei freni

### ⚠ Avvertenza

Il liquido dei freni è tossico e corrosivo. Evitare il contatto con occhi, pelle, tessuti e superfici verniciate.



Il livello del liquido dei freni deve essere tra i segni **MIN** e **MAX**.

Assicurare la massima pulizia nell'effettuare il rabbocco, in quanto la contaminazione del liquido dei freni può compromettere il funzionamento del-

l'impianto frenante. Rivolgersi ad un'officina per eliminare la causa della perdita di liquido dei freni.

Utilizzare solo liquido dei freni ad alte prestazioni approvato per la vettura. Liquido dei freni e della frizione  
⇨ 202.

## Batteria

La batteria del veicolo non richiede manutenzione, a condizione che lo stile di guida del conducente ne consenta una carica sufficiente. La guida per brevi tragitti e i frequenti avviamenti del motore possono scaricare la batteria. Evitare di usare dispositivi elettrici non necessari.



Le batterie non devono essere smaltite con i rifiuti domestici, ma presso gli appositi centri di raccolta e riciclaggio.

Se il veicolo non viene utilizzato per oltre 4 settimane, la batteria potrebbe scaricarsi. Scollegare il morsetto dal terminale negativo della batteria del veicolo.

Prima di collegare o scollegare la batteria, accertare che l'accensione sia disinserita.

Dispositivo salvacarica della batteria  
 ⇨ 113.

## Sostituire la batteria

### Avviso

Il mancato rispetto di una qualsiasi delle istruzioni fornite in questo paragrafo può causare una disattivazione temporanea del sistema Start-stop.

Quando si sostituisce la batteria, assicurarsi che non ci siano fori di ventilazione aperti nelle vicinanze del terminale positivo. Se un foro di ventilazione è aperto in questa zona, deve essere chiuso con un tappo, e la ventilazione vicino al terminale negativo deve essere aperta.

Utilizzare solo batterie che consentono alla scatola portafusibili di essere montata sopra la batteria.

Nei veicoli dotati di sistema Start-stop, assicurarsi di sostituire la batteria AGM (Absorptive Glass Mat, fibra di vetro assorbente) con un'altra batteria AGM.



È possibile identificare una batteria AGM dall'etichetta presente sulla batteria. Si raccomanda l'uso di una batteria originale Opel.

### Avviso

Se si utilizza una batteria AGM diversa da quella originale Opel, il funzionamento del sistema Start-stop potrebbe risultarne compromesso.

Si consiglia di far sostituire la batteria da un'officina.

Sistema Start-stop ⇨ 124.

## Ricarica della batteria

### ⚠ Avvertenza

Nei veicoli dotati di sistema Start-stop, assicurarsi che il potenziale di carica non superi i 14,6 Volt quando si usa un caricabatteria. In caso contrario, la batteria potrebbe subire danni.

Avviamento di emergenza ⇨ 192.

## Etichetta di avvertimento



Significato dei simboli:

- Non avvicinare scintille o fiamme libere e non fumare.
- Proteggere sempre gli occhi. I gas esplosivi possono provocare cecità o infortuni.
- Tenere la batteria fuori dalla portata dei bambini.
- La batteria contiene acido solforico, che potrebbe causare cecità o lesioni gravi.

- Consultare il manuale d'uso per ulteriori informazioni.
- Nelle vicinanze della batteria può essere presente del gas esplosivo.

## Spurgo del sistema di alimentazione diesel

Se il serbatoio è stato svuotato completamente, è necessario spurgare il sistema di alimentazione diesel. Inserire l'accensione per tre volte, per 15 secondi alla volta. Tentare quindi l'avviamento del motore per un massimo di 40 secondi. Ripetere questa procedura dopo almeno 5 secondi. Se il motore non si avvia, rivolgersi ad un'officina.

## Sostituzione delle spazzole tergicristalli

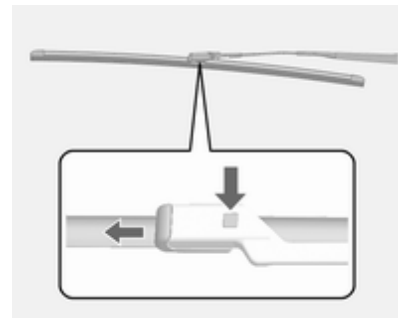

Sollevare il braccio del tergicristalli fino a quando non rimane in posizione sollevata, premere il pulsante per sbloccare la spazzola e rimuoverla. Fissare la spazzola al braccio del tergicristallo e premere finché non scatta in posizione. Abbassare con cautela il braccio del tergicristallo.

### Spazzola tergicristalli del lunotto



1. Rimuovere la copertura del tergicristallo dal gruppo tergicristallo.
2. Sollevare la spazzola del tergicristallo.

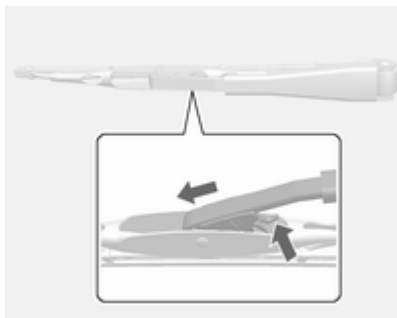

3. Premere il perno scorrevole.
4. Estrarre la spazzola del tergicristallo.

### Sostituzione delle lampadine

Disinserire l'alimentazione e spegnere l'interruttore in questione o chiudere le portiere.

Afferrare la lampadina nuova solo tenendola per lo zoccolo! Non toccare il vetro della lampadina a mani nude.

Per la sostituzione utilizzare solo lampadine dello stesso tipo di quelle sostituite.

Sostituire le lampadine dei fari dall'interno del vano motore.



## Fari alogeni

### Anabbaglianti e abbaglianti

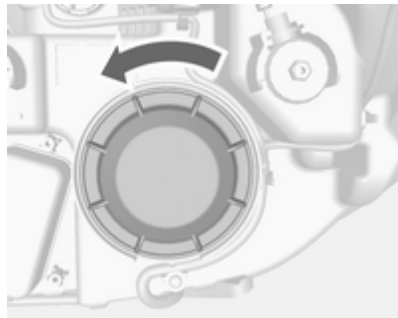

Rimuovere il coperchio di protezione.

### Anabbaglianti



1. Scollegare il connettore del portalampadina dei fari.

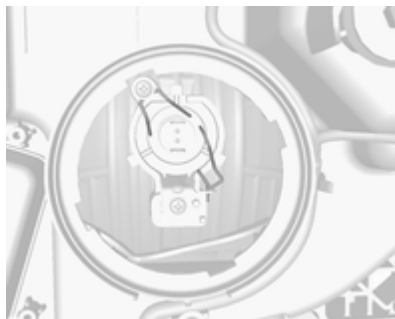

2. Premere il fermo della molla, sbloccarla.

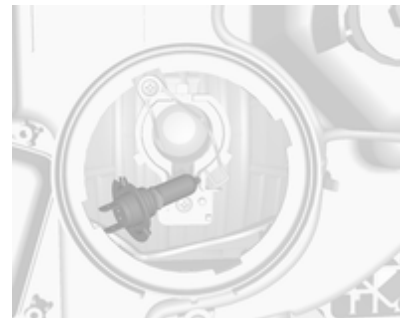

3. Rimuovere la lampadina dal portalampadina e sostituirla.
4. Quando si monta una nuova lampadina, bloccare le alette negli incavi del riflettore.
5. Rimontare il gruppo fari.
6. Innestare la molla di fermo.
7. Collegare il connettore del portalampadina dei fari.
8. Portare la protezione dei fari in posizione e chiudere.

## Abbaglianti



1. Estrarre il portalampadina e rimuoverlo.
2. Rimuovere la lampadina dal portalampadina e sostituirla.
3. Quando si monta una nuova lampadina, bloccare le alette negli incavi del riflettore.
4. Rimontare il gruppo fari.
5. Portare la protezione dei fari in posizione e chiudere.

## Luci di posizione

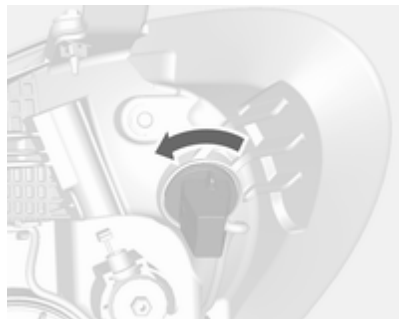

1. Rimuovere il portalampadina dal gruppo ruotandolo in senso antiorario.
2. Rimuovere il portalampadina dal riflettore.
3. Staccare il connettore dalla lampadina.

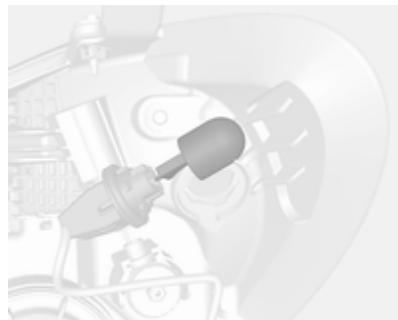

4. Togliere la lampadina dal portalampadina.
5. Inserire la lampadina nuova.
6. Inserire il connettore nella lampadina.
7. Inserire il portalampadina nel riflettore.
8. Rimontare il gruppo.

## Fari allo xeno

### Pericolo

I fari allo xeno funzionano con tensioni molto elevate. Non toccare. Per la sostituzione delle lampadine, rivolgersi ad un'officina.

## Luci di svolta

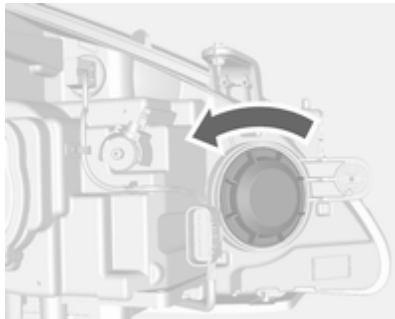

1. Rimuovere la copertura protettiva.

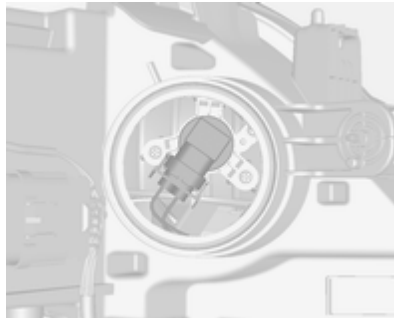

2. Estrarre il portalampadina e rimuoverlo.

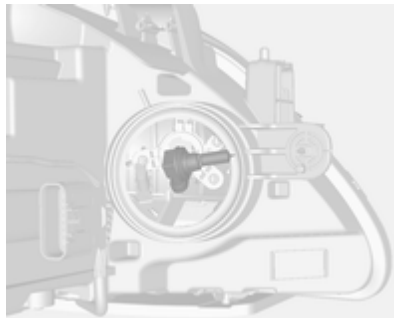

3. Rimuovere la lampadina dal portalampadina e sostituirla.

4. Quando si monta una nuova lampadina, bloccare le alette negli incavi del riflettore.
5. Rimontare il gruppo fari.
6. Portare la protezione dei fari in posizione e chiudere.

## Fendinebbia

Per la sostituzione delle lampadine, rivolgersi ad un'officina.

## Indicatori di direzione anteriori



1. Ruotare il portalampadina in senso antiorario e staccarlo.

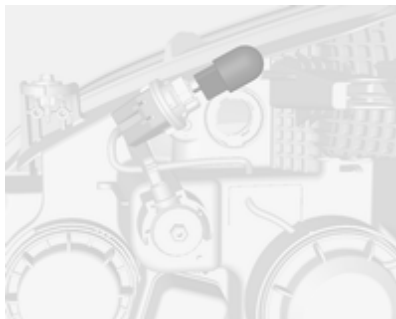

2. Spingere leggermente la lampadina nel portalampada, ruotarla in senso antiorario, rimuoverla e sostituirla.
3. Inserire il portalampada nel riflettore, quindi ruotarlo in senso orario per serrarlo.

## Luci posteriori

### Lato sinistro

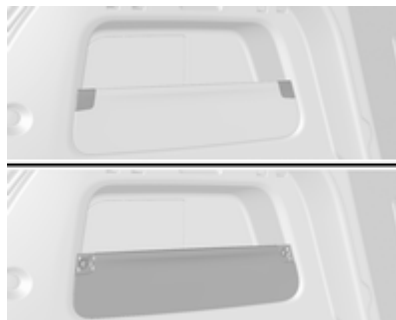

1. Rimuovere le coperture e svitare le viti. Rimuovere il pannello.



2. Rimuovere la copertura.

### Lato destro



1. Rimuovere lo sportello del vano e il kit di riparazione dei pneumatici.



2. Rimuovere la copertura.

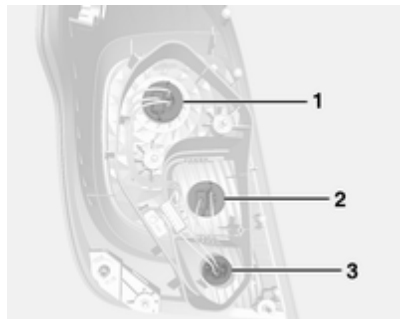

3. Luce posteriore/stop (1)  
Luce dell'indicatore di direzione (2)  
Luce di retromarcia (3)

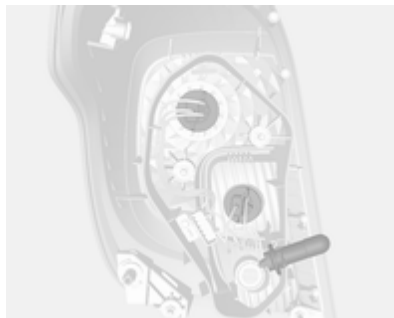

4. Togliere il portalampada. Rimuovere la lampadina e sostituirla.
5. Inserire il portalampada nel gruppo ottico posteriore. Installare il gruppo ottico posteriore nella carrozzeria e serrare. Chiudere i coperchi e agganciarli.
6. Inserire l'accensione, azionare e controllare tutte le luci.

## Indicatori di direzione laterali



Se le luci non funzionano, rivolgersi a un'autofficina per controllarle.

## Terza luce di arresto



Se la terza luce di stop centrale non funziona, rivolgersi a un'autofficina per controllarla.

## Luci della targa

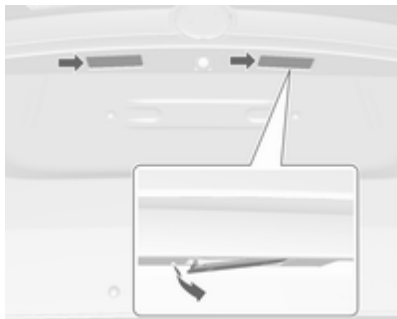

1. Estrarre la lampadina facendo leva con un cacciavite.
2. Rimuovere il portalampadina verso il basso, facendo attenzione a non tirare il cavo.

Ruotare il portalampadina in senso antiorario per staccarlo.

3. Rimuovere la lampadina dal portalampadina e sostituirla.

4. Inserire il portalampadina nell'alloggiamento della lampada e ruotarlo in senso orario.
5. Inserire il corpo delle lampadine e fissarle con un cacciavite.

## Luci interne

### Luci di cortesia

1. Per lo smontaggio, fare leva sul lato opposto dell'interruttore dei fari utilizzando un cacciavite a punta piatta.
2. Rimuovere la lampadina.
3. Sostituire la lampadina.
4. Rimontare il gruppo luci.

## Luce del vano di carico

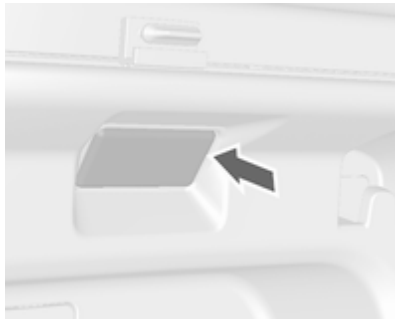

1. Estrarre la lampadina facendo leva con un cacciavite.
2. Rimuovere la lampadina.
3. Inserire la lampadina nuova.
4. Montare la luce.

## Impianto elettrico

### Fusibili

Installare esclusivamente fusibili con le stesse caratteristiche di quelli da sostituire.

La scatola che si trova sopra al terminale positivo della batteria contiene alcuni fusibili principali. Se necessario, farli sostituire in officina.

Prima di sostituire un fusibile, spegnere il relativo interruttore e disinserire l'accensione.

Un fusibile bruciato si riconosce dal filamento interrotto. Sostituire il fusibile solo dopo aver eliminato la causa del guasto.

Alcune funzioni sono protette da diversi fusibili.

Alcuni fusibili potrebbero anche non essere associati ad alcuna funzione.

### Avviso

È possibile che non tutte le descrizioni della scatola portafusibili di questo manuale corrispondano a quanto presente nel vostro veicolo.

Quando si controlla la scatola portafusibili, consultare la relativa etichetta.

### Estrattore per fusibili

Un estrattore per fusibili si trova nella scatola portafusibili del vano motore.

Posizionare l'estrattore per fusibili sulla sommità o sul lato del fusibile, a seconda del tipo, ed estrarre il fusibile.

### Scatola portafusibili nel vano motore

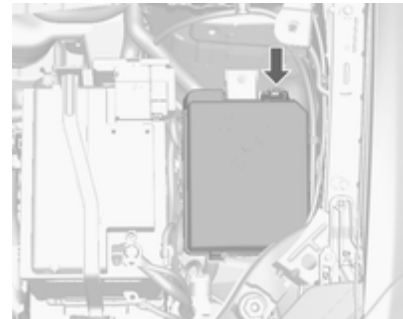

La scatola portafusibili si trova nel vano motore.

Sganciare il coperchio, sollevarlo e rimuoverlo.



### Fusibili mini

#### N. Circuito

- 1 Tettuccio apribile
- 2 Specchietti retrovisori esterni
- 3 -
- 4 -
- 5 Centralina freno elettrico
- 6 Sensore intelligente della batteria
- 7 -
- 8 Centralina del cambio
- 9 Centralina della carrozzeria
- 10 Regolazione della profondità dei fari
- 11 Tergilunotto
- 12 Lunotto termico
- 13 Attuatore dei fari (lato sinistro)
- 14 Specchietti retrovisori esterni termici

#### N. Circuito

- 15 -
- 16 Riscaldamento dei sedili
- 17 Centralina del cambio
- 18 Centralina del motore
- 19 Pompa carburante
- 20 -
- 21 Ventola di raffreddamento
- 22 -
- 23 Bobina di accensione, centralina del motore
- 24 Pompa di lavaggio
- 25 Attuatore dei fari (lato destro)
- 26 Centralina del motore
- 27 -
- 28 Centralina del motore
- 29 Centralina del motore
- 30 Impianto di scarico



**N. Circuito**

- 31 Abbagliante sinistro
- 32 Abbagliante destro
- 33 Centralina del motore
- 34 Avvisatore acustico
- 35 Climatizzatore, sistema di climatizzazione
- 36 Fendinebbia

**Fusibili scatola J****N. Circuito**

- 1 Centralina freno elettrico
- 2 Tergicristallo anteriore
- 3 Centralina del motore
- 4 Centralina del motore
- 5 -
- 6 Riscaldatore del carburante
- 7 -
- 8 Ventola di raffreddamento

**N. Circuito**

- 9 Ventola di raffreddamento
- 10 Centralina del motore, candela a incandescenza
- 11 Motorino di avviamento

**Scatola portafusibili nel quadro strumenti**

Il quadro portafusibili interno è ubicato sotto il cruscotto, sul lato del conducente.

Per accedere ai fusibili, rimuovere il vano portaoggetti.

Per rimuovere il vano portaoggetti, aprirlo ed estrarlo.

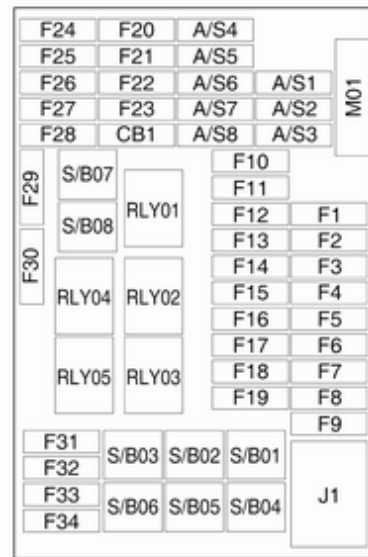

**Fusibili mini**

**N. Circuito**

---

- 1 Centralina della carrozzeria
- 2 Centralina della carrozzeria
- 3 Centralina della carrozzeria
- 4 Centralina della carrozzeria
- 5 Centralina della carrozzeria
- 6 Centralina della carrozzeria
- 7 Centralina della carrozzeria
- 8 Centralina della carrozzeria
- 9 Serrature portiere
- 10 Centralina per la diagnosi di sicurezza
- 11 Serrature portiere
- 12 Climatizzazione
- 13 Portellone posteriore
- 14 Park assist

**N. Circuito**

---

- 15 Avvisatore di cambio accidentale della corsia di marcia, specchietto interno
- 16 Fari autoadattativi
- 17 Alzacristallo elettrico lato guida
- 18 Sensore pioggia
- 19 Scorta
- 20 Volante
- 21 Centralina del cambio
- 22 Accendisigari
- 23 Scorta
- 24 Scorta
- 25 Scorta
- 26 Centralina per la diagnosi di sicurezza
- 27 Gruppo quadro strumenti
- 28 Fari autoadattativi
- 29 Scorta

**N. Circuito**

---

- 30 Scorta
- 31 Gruppo quadro strumenti
- 32 Infotainment, presa di alimentazione, ausiliaria
- 33 Display, sistema Infotainment
- 34 Onstar UHP/DAB

**Fusibili S/B**

**N. Circuito**

---

- 01 Scorta
- 02 Scorta
- 03 Alzacristalli elettrici anteriori
- 04 Alzacristalli elettrici posteriori
- 05 Modalità logistica
- 06 Scorta
- 07 Scorta
- 08 Scorta

## Scatola portafusibili nel vano di carico

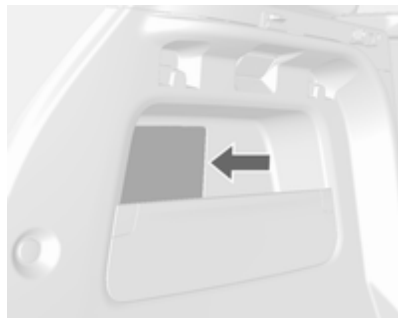

Si trova sul lato sinistro del vano bagagli.

Per accedere ai fusibili, rimuovere la copertura.

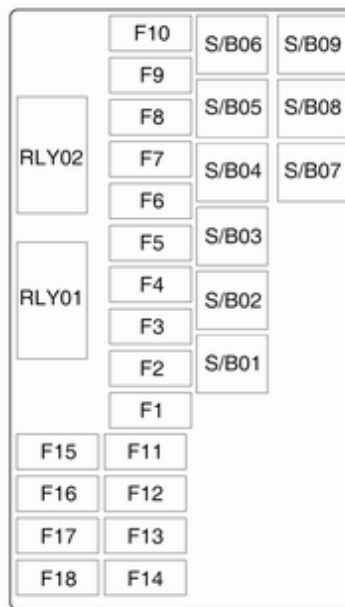

Fusibili mini

## N. Circuito

- 1 Sedile, supporto lombare, lato guida
- 2 Sedile, supporto lombare, lato passeggero
- 3 Amplificatore
- 4 Presa del rimorchio
- 5 Trazione integrale
- 6 Display
- 7 Scorta
- 8 Rimorchio
- 9 Scorta
- 10 Scorta
- 11 Rimorchio
- 12 navigazione
- 13 Volante riscaldato
- 14 Presa del rimorchio
- 15 Volante

**N. Circuito**

---

- 16 Acqua nel sensore del carburante
- 17 Specchietto retrovisore interno
- 18 Scorta

**Fusibili S/B**

**N. Circuito**

---

- 01 Sedile elettrico lato guida
- 02 Sedile elettrico lato passeggero
- 03 Rimorchio
- 04 Convertitore di tensione
- 05 Batteria
- 06 Lavafari
- 07 Scorta
- 08 Scorta
- 09 Scorta

## Attrezzi per il veicolo

### Attrezzi

#### Veicoli con kit di riparazione dei pneumatici



Gli strumenti e il kit di riparazione dei pneumatici sono sul lato destro del vano di carico. ↪ 185.

#### Veicoli con ruota di scorta



Il martinetto e gli attrezzi si trovano nel vano portaoggetti del vano di carico, sopra la ruota di scorta.

Sostituzione delle ruote ↪ 188, ruota di scorta ↪ 190.

## Ruote e pneumatici

### Condizioni dei pneumatici e dei cerchi

Superare gli ostacoli lentamente e, se possibile, ad angolo retto. Passare sopra ostacoli acuminati può danneggiare i pneumatici e i cerchi. Quando si parcheggia, non schiacciare i pneumatici contro il bordo del marciapiede.

Controllare regolarmente i cerchi verificando che non presentino danni. In caso di danni o usura irregolare, rivolgersi ad un'officina.

### Pneumatici

I pneumatici di misura 195/70 R16 devono essere usati solo come pneumatici invernali.

### Pneumatici invernali

I pneumatici invernali migliorano la sicurezza di guida a temperature inferiori a 7 °C e per questo motivo devono essere utilizzati su tutte le ruote.

In conformità con le normative specifiche del Paese, applicare l'adesivo di velocità nel campo visivo del conducente.

### Denominazione dei pneumatici

Ad es. **215/60 R 16 95 H**

- 215** = larghezza della sezione, mm
- 60** = rapporto di sezione (tra altezza e larghezza), %
- R** = tipo di cintura: radiale
- RF** = tipo: RunFlat
- 16** = diametro del cerchio, pollici
- 95** = indice di carico, ad es. 95 rappresenta 690 kg
- H** = indice di velocità

Lettere per l'indice di velocità:

- Q** = fino a 160 km/h
- S** = fino a 180 km/h
- T** = fino a 190 km/h
- H** = fino a 210 km/h
- V** = fino a 240 km/h
- W** = fino a 270 km/h

### Pressione dei pneumatici

Controllare la pressione dei pneumatici freddi almeno ogni 14 giorni e prima di ogni viaggio lungo. Non dimenticare la ruota di scorta. Questo vale anche per i veicoli dotati del sistema di monitoraggio pressione pneumatici.

Svitare il cappuccio coprivalvola.



Pressione dei pneumatici ⇨ 213 e sull'etichetta sul telaio della portiera del conducente.

Le pressioni dei pneumatici specificate si riferiscono ai pneumatici freddi, e valgono sia per i pneumatici estivi che per quelli invernali.

Gonfiare sempre la ruota di scorta alla pressione specificata per il pieno carico.

La pressione dei pneumatici ECO consente di ottenere il minore consumo di carburante possibile.

Una pressione di gonfiaggio non corretta influisce negativamente su sicurezza, guidabilità del veicolo, comfort e consumo di carburante, oltre ad accelerare il processo di usura dei pneumatici.

### **Avvertenza**

Una pressione troppo bassa può causare un eccessivo riscaldamento dei pneumatici, danni interni con conseguente distacco del battistrada e lo scoppio a velocità elevate.

## **Sistema di monitoraggio pressione pneumatici**

Il sistema di monitoraggio della pressione dei pneumatici (Tyre Pressure Monitoring System, TPMS) utilizza una tecnologia radio e sensori per controllare i livelli di pressione dei pneumatici. I sensori del TPMS controllano la pressione dell'aria dei pneumatici e ne trasmettono i valori a un ricevitore posizionato nel veicolo.

Ogni pneumatico, compresa la ruota di scorta, deve essere controllato ogni mese, a freddo e gonfiato alla pressione raccomandata sull'etichetta della pressione dei pneumatici.

La vettura è dotata di un'ulteriore funzione di sicurezza: la spia che segnala la bassa pressione dei pneumatici (⚠). Si accende quando uno o più pneumatici hanno una pressione significativamente inferiore a quella prescritta.

Quando la spia (⚠) si accende, è necessario fermarsi e controllare al più presto i pneumatici gonfiandoli alla pressione adeguata.

La vettura è dotata anche della spia di malfunzionamento del TPMS (⚠), che indica quando il sistema non funziona correttamente. La spia di malfunzionamento del TPMS è combinata con la spia indicatrice di bassa pressione dei pneumatici. Quando il sistema rileva un malfunzionamento, la spia (⚠) lampeggia per circa un minuto e poi resta accesa in modalità fissa. Questa sequenza continua ai successivi avviamenti del veicolo fino a quando è presente il malfunzionamento.

Quando l'indicatore di malfunzionamento del TPMS (⚠) è acceso, il sistema potrebbe non essere in grado di rilevare o segnalare pressione bassa dei pneumatici come previsto.

## **Funzionamento del monitoraggio della pressione dei pneumatici**

Il TPMS è stato ideato per avvertire il conducente quando esiste una condizione di bassa pressione dei pneumatici. I sensori TPMS sono montati su ciascun gruppo pneumatico e ruota, escluso il gruppo della ruota di

scorta. I sensori del TPMS controllano la pressione dell'aria dei pneumatici e trasmettono i valori della pressione dei pneumatici a un ricevitore posizionato nel veicolo.



Quando viene rilevata una condizione di pressione bassa dei pneumatici, (⚠) si illumina. Fermarsi appena possibile e gonfiare i pneumatici alla pressione raccomandata ⇨ 179.

Inoltre, il Driver Information Center visualizza un messaggio o un codice di avvertimento ⇨ 95.

La spia che segnala la bassa pressione dei pneumatici e il messaggio o codice di avvertimento si accendono o vengono visualizzati a ogni ciclo di accensione, fino a quando i pneumatici sono gonfiati alla pressione corretta.

### Spia malfunzionamento TPMS e codice messaggio

Il TPMS non funzionerà correttamente se uno o più dei sensori TPMS sono mancanti o non funzionanti. Quando il sistema rileva un malfunzionamento, la spia (⚠) lampeggia per circa un minuto e poi si accende. Inoltre, viene visualizzato un messaggio o un codice di avvertimento.

L'indicazione della spia di malfunzionamento del TPMS e il messaggio o codice di avvertimento si accendono o vengono visualizzati a ogni ciclo di accensione fino a quando il problema non viene risolto. Alcune delle condizioni che possono causare l'attivazione di questi segnali sono:

- Uno dei pneumatici è stato sostituito con la ruota di scorta, che non ha un sensore del TPMS.
- Il processo di abbinamento del sensore del TPMS non è stato eseguito o non è stato completato con successo dopo aver ruotato i pneumatici. La spia di malfunzionamento e il messaggio o codice di avvertimento devono spegnersi o scomparire dopo aver completato con successo il processo di abbinamento dei sensori. Vedere "Processo di abbinamento del sensore TPMS" riportato di seguito in questa sezione.
- Uno o più sensori TPMS mancano o sono danneggiati. Il messaggio o il codice di avvertimento e la spia di malfunzionamento devono spegnersi quando i sensori TPMS sono installati e il processo di abbinamento dei sensori è eseguito con successo. Rivolgersi a un'autofficina per l'assistenza.

- I pneumatici o le ruote sostitutive non corrispondono ai pneumatici o ruote dell'equipaggiamento originale. Pneumatici e ruote diverse da quelli consigliati potrebbero compromettere il corretto funzionamento del TPMS.
- Eventuali dispositivi elettronici o la vicinanza a strutture che utilizzano frequenze radio simili a quelle del TPMS possono causare un malfunzionamento dei sensori TPMS.  
Se il TPMS non funziona adeguatamente, non può rilevare o segnalare una condizione di pneumatici sgonfi. Rivolgersi a un'autofficina per l'assistenza se la spia di malfunzionamento del TPMS si accende e rimane accesa o un messaggio o un codice di avvertimento rimangono visualizzati.

### Processo di abbinamento del sensore TPMS

Ogni sensore TPMS ha un codice univoco di identificazione. Il codice identificativo deve essere abbinato a una nuova posizione di ruota/pneumatico

dopo aver ruotato i pneumatici del veicolo o aver sostituito uno o più sensori TPMS. È necessario effettuare il processo di abbinamento del sensore TPMS anche dopo aver sostituito una ruota di scorta con una ruota normale dotata di sensore TPMS.

La spia di malfunzionamento e il messaggio o il codice di avvertimento devono spegnersi o scomparire al ciclo di accensione successivo. I sensori vengono abbinati alle posizioni del pneumatico/ruota mediante uno strumento di riapprendimento TPMS, nel seguente ordine: pneumatico anteriore lato guida, pneumatico anteriore lato passeggero, pneumatico posteriore lato passeggero e pneumatico posteriore lato guida. Consultare il proprio concessionario per l'assistenza o per acquistare uno strumento di riapprendimento. Occorrono due minuti per abbinare la prima posizione ruota/pneumatico e cinque minuti in tutto per abbinare tutte e quattro le posizioni ruote/pneumatici. Se si impiega più tempo, il processo di accoppiamento si arresta e deve essere riavviato.

Il processo di abbinamento dei sensori TPMS si svolge come segue:

1. Azionare il freno di stazionamento.
2. Inserire l'accensione.
3. Usare il pulsante **MENU** posto sulla leva dell'indicatore di direzione per selezionare **Menu informazioni veicolo** nel Driver Information Center (DIC).
4. Usare la rotella per scorrere i menu fino al menu della pressione dei pneumatici.
5. Premere il pulsante **SET/CLR** per iniziare il processo di abbinamento del sensore. Viene visualizzato un messaggio che richiede l'accettazione del processo.
6. Premere di nuovo il pulsante **SET/CLR** per confermare la selezione. L'avvisatore acustico suona due volte per segnalare che il ricevitore è in modalità riapprendimento.
7. Iniziare con il pneumatico anteriore lato guida.



8. Posizionare lo strumento di riprogrammazione a contatto della fianco laterale del pneumatico, vicino allo stelo della valvola. Poi premere il pulsante per attivare il sensore TPMS. Un avvisatore acustico suona confermando che il codice identificativo del sensore è stato accoppiato a questa posizione della ruota e del pneumatico.
9. Procedere con il pneumatico anteriore lato passeggero e ripetere la procedura della Fase 8.
10. Procedere con il pneumatico posteriore lato passeggero e ripetere la procedura della Fase 8.
11. Procedere con il pneumatico posteriore lato guida e ripetere la procedura della Fase 8. L'avvisatore acustico suona due volte per indicare che il codice identificativo del sensore è stato abbinato al pneumatico posteriore lato guida e che il processo di abbinamento dei sensori del TPMS non è più attivo.
12. Disinserire l'accensione.
13. Regolare tutti e quattro gli pneumatici alla pressione raccomandata indicata nell'etichetta della pressione del pneumatico.

## Profondità del battistrada

Controllare con regolarità la profondità del battistrada.

Per motivi di sicurezza i pneumatici vanno sostituiti quando la profondità del battistrada raggiunge i 2-3 mm (4 mm per i pneumatici invernali).

Per ragioni di sicurezza si raccomanda che la profondità del battistrada dei pneumatici su un assale non vari più di 2 mm.



Il raggiungimento del limite legale di profondità minima del battistrada (1,6 mm) è osservabile quando il battistrada è usurato fino a uno degli indicatori di usura del battistrada (TWI). La loro posizione è indicata da contrassegni sul fianco del pneumatico.

Se l'usura è maggiore sui pneumatici anteriori rispetto a quelli posteriori, scambiare le ruote anteriori con quelle posteriori. Assicurarsi che tutte le ruote abbiano lo stesso senso di rotazione come prima dello scambio.

I pneumatici invecchiano anche se non vengono usati. Si consiglia di sostituire i pneumatici ogni 6 anni.

## Cambio di misura dei pneumatici e dei cerchi

Se si utilizzano pneumatici di misura diversa rispetto a quelli montati di fabbrica, può essere necessario riprogrammare il tachimetro, la pressione nominale dei pneumatici ed apportare altre modifiche al veicolo.

Dopo aver montato pneumatici di misura diversa, far sostituire l'etichetta con la pressione dei pneumatici.

### ⚠Avvertenza

L'uso di pneumatici o cerchi non adatti può causare incidenti e invalidare l'omologazione del veicolo.

## Copricerchi

Utilizzare copricerchi e pneumatici approvati dalla Casa Madre per la vettura e conformi a tutti i requisiti relativi alle combinazioni di cerchi e pneumatici.

Se i copricerchi e i pneumatici usati non sono approvati dalla Casa Madre, i pneumatici devono essere senza protezione del bordo.

I copricerchi non devono ostacolare il raffreddamento dei freni.

### ⚠Avvertenza

L'uso di pneumatici o copricerchi non adatti può causare improvvise perdite di pressione e conseguenti incidenti.

## Catene da neve



Usare le catene da neve solo sulle ruote anteriori.

Le catene da neve sono ammesse solo sui pneumatici di misura 195/70 R16.

Utilizzare sempre catene a maglie fini che non aumentino lo spessore del battistrada e dei fianchi interni di oltre 10 mm (inclusa la chiusura della catena).

### ⚠Avvertenza

Eventuali danni possono causare lo scoppio dei pneumatici.

Su pneumatici di misura 215/55 R18, sono consentite catene da neve speciali solo quando sono dotate di una cinghia rotante sul battistrada, sono prive di maglie sui lati interni della ruota e non aggiungono più di 12 mm al battistrada. Per ulteriori informazioni sull'utilizzo delle catene da neve corrette per questa misura di pneumatici, contattare un rivenditore di ricambi specializzato o un produttore di catene da neve.

Le catene da neve non sono consentite su pneumatici di misura 205/70 R16.

L'uso delle catene da neve non è consentito sulla ruota di scorta.

## Kit di riparazione dei pneumatici

È possibile riparare danni di lieve entità al battistrada con il kit di riparazione dei pneumatici.

Non rimuovere eventuali corpi estranei dal pneumatico.

Danni ai pneumatici di profondità superiore a 4 mm o in corrispondenza del bordo del fianco del pneumatico non sono riparabili con il kit di riparazione dei pneumatici.

### Avvertenza

Non viaggiare a velocità superiore a 80 km/h.

Non usare per periodi prolungati.

La sterzabilità e la guidabilità del veicolo possono risultare compromessi.

In caso di pneumatico sgonfio:  
azionare il freno di stazionamento e innestare la prima, la retromarcia o la posizione **P**.



Il kit di riparazione dei pneumatici si trova sul lato destro del vano posteriore.



1. Prelevare il kit di riparazione dei pneumatici dallo scomparto.
2. Rimuovere il compressore.

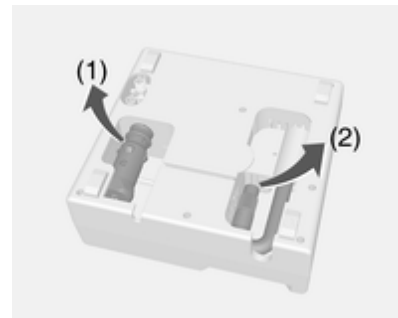

3. Rimuovere il cavo di collegamento elettrico (1) e il flessibile dell'aria (2) dai vani portaoggetti nel lato inferiore del compressore.



30058

4. Avvitare il flessibile dell'aria del compressore sul raccordo della bombola del sigillante.
5. Inserire la bombola del sigillante nel fermo sul compressore.

Posizionare il compressore accanto al pneumatico in modo che la bombola del sigillante sia in posizione verticale.

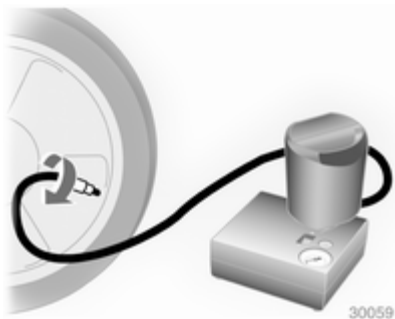

30059

6. Svitare il cappuccio copriavvola dal pneumatico difettoso.
7. Avvitare il flessibile del sigillante sulla valvola del pneumatico.
8. L'interruttore sul compressore deve essere posizionato su O.
9. Collegare lo spinotto del compressore alla presa elettrica o alla presa dell'accendisigari.

Per evitare di scaricare la batteria si consiglia di lasciare il motore in funzione.

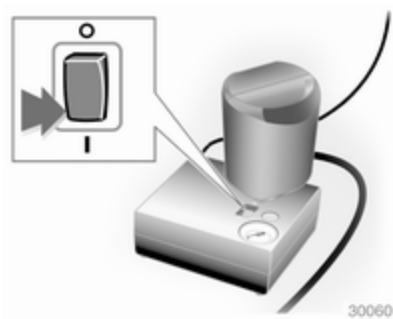

30060

10. Portare l'interruttore basculante sul compressore in posizione I. Il pneumatico viene riempito di sigillante.
11. Il manometro del compressore indica brevemente un valore fino a 6 bar mentre la bombola del sigillante si svuota (circa 30 secondi). Poi la pressione inizia a scendere.
12. Tutto il sigillante viene pompato nel pneumatico, poi il pneumatico viene gonfiato.
13. La pressione prescritta per il pneumatico si dovrebbe raggiungere entro 10 minuti. Pressione

dei pneumatici ⇨ 213. Al raggiungimento della pressione corretta, spegnere il compressore.



Se la pressione prescritta per il pneumatico non viene raggiunta entro 10 minuti, rimuovere il kit di riparazione dei pneumatici. Spostare il veicolo facendo compiere un giro al pneumatico. Ricollegare il kit di riparazione dei pneumatici e continuare la procedura di gonfiaggio per 10 minuti. Se ancora non si riesce a raggiungere la pressione prescritta, significa che il danno al pneumatico è eccessivo per consentire la riparazione

in questo modo. Rivolgersi ad un'officina.

Scaricare la pressione dei pneumatici in eccesso con il pulsante sopra l'indicatore della pressione.

Non far funzionare il compressore per più di 10 minuti.

14. Scollegare il kit di riparazione dei pneumatici. Spingere il fermo sulla staffa per rimuovere la bombola del sigillante dalla staffa. Avvitare il tubo di gonfiaggio del pneumatico al raccordo libero della bombola del sigillante. Questo impedisce la fuoriuscita di sigillante. Riporre il kit di riparazione dei pneumatici nel vano di carico.
15. Pulire l'eventuale sigillante in eccesso con un panno.
16. Staccare dalla bombola del sigillante l'etichetta indicante la massima velocità consentita ed applicarla nel campo visivo del conducente.
17. Proseguire immediatamente la guida, in modo da distribuire uni-

formemente il sigillante nel pneumatico. Dopo aver percorso circa 10 km (non oltre 10 minuti di viaggio), fermarsi e controllare la pressione dei pneumatici. Nel fare questo, avvitare direttamente il tubo dell'aria del compressore sulla valvola del pneumatico.

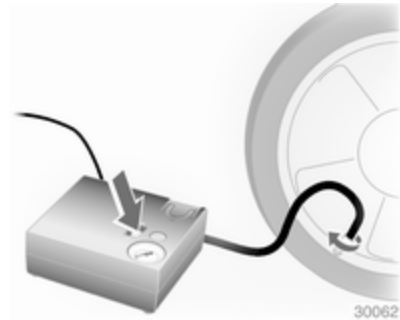

Se la pressione è superiore a 1,3 bar, regolarla al valore corretto. Ripetere la procedura finché non si verifica più alcuna perdita di pressione.

Se la pressione è scesa al di sotto di 1,3 bar, il veicolo non deve essere usato. Rivolgersi ad un'officina.

18. Riporre il kit di riparazione dei pneumatici nel vano di carico.

### Avviso

Le caratteristiche di guida del pneumatico riparato sono gravemente compromesse, per cui è necessario sostituire il pneumatico.

Se si sentono rumori anomali o se il compressore si surriscalda, spegnere il compressore per almeno 30 minuti.

La valvola di sicurezza incorporata si apre a una pressione di 7 bar.

Prendere nota della data di scadenza del kit. Dopo questa data, la sua capacità di sigillatura non è più garantita. Prestare attenzione alle informazioni sulla conservazione riportate sulla bombola del sigillante.

Sostituire la bombola del sigillante usata. Smaltire la bombola secondo quanto previsto dalle normative vigenti al riguardo.

Il compressore e il sigillante possono essere utilizzati a partire da una temperatura di circa -30 °C.

Gli adattatori forniti possono essere usati anche per gonfiare altri oggetti, quali palloni da calcio, materassi gonfiabili, canotti gonfiabili e così via. Essi si trovano sul lato inferiore del compressore. Per rimuoverli, evitare il flessibile dell'aria del compressore e rimuovere l'adattatore.

## Sostituzione delle ruote

Alcuni veicoli, invece della ruota di scorta hanno in dotazione un kit di riparazione dei pneumatici ⇨ 185.

Eeguire la seguente procedura, attenendosi a quanto indicato:

- Parcheggiare il veicolo su una superficie piana, solida e non scivolosa. Orientare le ruote anteriori diritte in avanti.
- Azionare il freno di stazionamento e innestare la prima, la retromarcia o la posizione **P**.
- Estrarre la ruota di scorta ⇨ 190.

- Non sostituire mai più di una ruota per volta.
- Utilizzare il martinetto solo per sostituire le ruote in caso di foratura, non per sostituire i pneumatici invernali o estivi.
- Se il terreno sul quale il veicolo è parcheggiato è morbido, inserire un pannello solido (spessore max. 1 cm) sotto il martinetto.
- Quando la vettura è sollevata dal martinetto, non lasciarvi all'interno persone o animali.
- Non infilarci mai sotto un veicolo sollevato da un martinetto.
- Non avviare il veicolo quando è sollevato da un martinetto.
- Pulire i dadi e la filettatura con un panno pulito prima di montare la ruota.

### **Avvertenza**

Non ingrassare le colonnette, i dadi delle ruote o i coni dei dadi delle ruote.

1. Staccare i coperchi dei dadi ruota con un cacciavite e rimuoverli. Togliere il copricerchio.



2. Aprire la chiave della ruota e montarla assicurandosi che si posizioni saldamente, quindi allentare ogni dado ruota di mezzo giro.

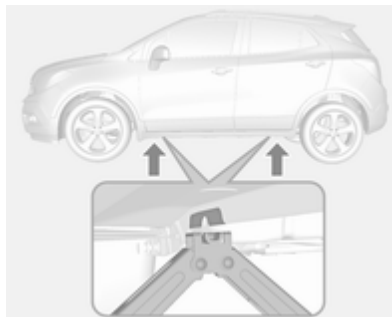

3. Controllare che il martinetto sia in posizione corretta sotto il relativo punto di sollevamento del veicolo.
4. Regolare il martinetto all'altezza necessaria. Posizionarlo direttamente sotto il punto di sollevamento del veicolo in modo che non scivoli.

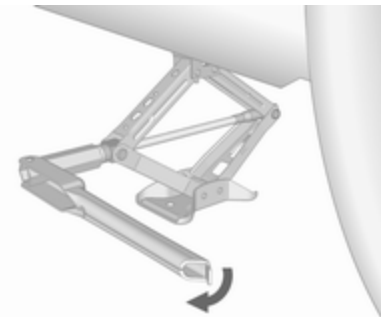

- Fissare la chiave delle ruote e, con il martinetto correttamente allineato, ruotare la chiave fino a sollevare la ruota dal terreno.
5. Svitare i dadi ruota.
  6. Sostituire la ruota. Ruota di scorta  $\varnothing$  190.
  7. Avvitare i dadi ruota.
  8. Abbassare la vettura e rimuovere il martinetto.
  9. Servendosi dell'apposita chiave e assicurandosi di posizionarla saldamente, serrare ciascun dado procedendo per coppie opposte. La coppia di serraggio è di 125 Nm.

10. Allineare il foro della valvola sul copricerchio con la valvola del pneumatico prima di rimontare il copricerchio.  
Montare i coperchi dei dadi ruota.  
Montare il copribullone centrale sulle ruote in lega.
11. Montare la copertura del punto di sollevamento della vettura nelle versioni con pannellatura della soglia.
12. Riporre la ruota sostituita ⇨ 190 e gli attrezzi per il veicolo ⇨ 178.
13. Controllare prima possibile sia la pressione di gonfiaggio del pneumatico montato, sia la coppia di serraggio dei dadi.

Far sostituire o riparare quanto prima il pneumatico difettoso.

### Posizione di sollevamento per la piattaforma

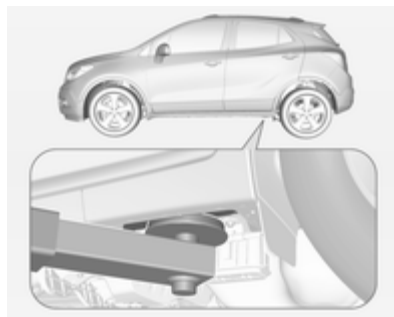

Posizione del braccio posteriore della piattaforma di sollevamento centrale sotto la cavità della soglia.



Posizione del braccio anteriore della piattaforma nel sottoscocca.

### Ruota di scorta

Alcuni veicoli, invece della ruota di scorta hanno in dotazione un kit di riparazione dei pneumatici.

Una ruota di scorta può essere classificata come ruotino di scorta, in base alla sua misura rispetto alle altre ruote e alle normative locali vigenti in materia.

La ruota di scorta ha sempre un cerchio in acciaio.



### Attenzione

L'uso di una ruota di scorta più piccola delle altre ruote o in combinazione con i pneumatici invernali può compromettere la guidabilità della vettura. Far sostituire quanto prima il pneumatico difettoso.

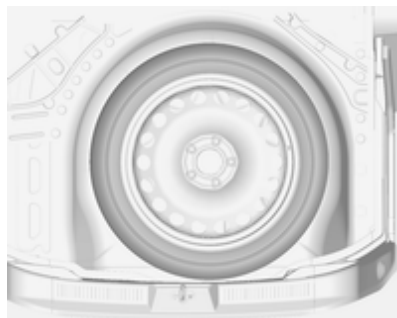

La ruota di scorta è situata nel vano di carico sotto la copertura del pianale. È fissata con un dado ad alette.

### Trasporto di una ruota danneggiata di dimensioni normali nel vano di carico

Il pozzetto della ruota di scorta non è concepito per dimensioni di pneumatici diverse da quelle della ruota di scorta.

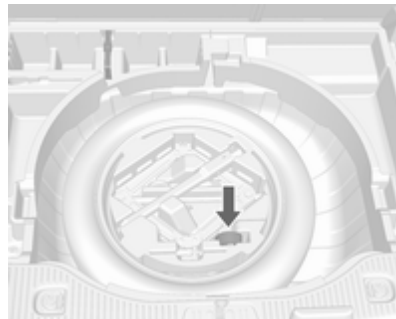

Una ruota danneggiata di dimensioni normali deve essere riposta nel vano di carico e fissata con una cinghia. Attrezzi per il veicolo ⇨ 178. Per fissare la ruota:

1. Posizionare la ruota su un lato qualsiasi del vano di carico.

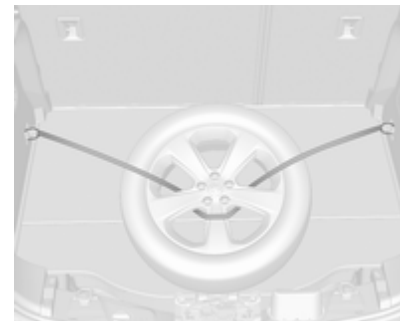

2. Inserire la parte a cappio della cinghia nell'apposito occhiello di ancoraggio.
3. Inserire l'estremità col gancio della cinghia nel cappio e tirare fino a fissare il cappio all'occhiello di ancoraggio.
4. Inserire la cinghia nelle razze della ruota come mostrato in figura.
5. Montare l'estremità del gancio sull'occhiello di ancoraggio opposto.
6. Tirare la cinghietta.

## Ruotino di scorta

### Attenzione

L'uso di una ruota di scorta più piccola delle altre ruote o in combinazione con i pneumatici invernali può compromettere la guidabilità della vettura. Far sostituire quanto prima il pneumatico difettoso.

Montare solo un ruotino di scorta. Non viaggiare a velocità superiori a 80 km/h. Affrontare le curve lentamente. Non usare il ruotino di scorta per periodi prolungati.

Se si fora uno dei pneumatici posteriori mentre si traina un altro veicolo, montare la ruota di scorta provvisoria davanti e un pneumatico normale dietro.

Catene da neve ⇨ 184.

## Pneumatici direzionali

Montare i pneumatici direzionali in modo che il verso di rotolamento corrisponda con la marcia in avanti. Il

verso di rotolamento è indicato da un simbolo (ad esempio una freccia) sul fianco.

Montando pneumatici direzionali al contrario, tenere presente quanto segue:

- La guidabilità può risultare compromessa. Far sostituire o riparare quanto prima il pneumatico difettoso.
- Guidare con particolare attenzione su strade con fondo stradale bagnato o innevato.

## Avviamento di emergenza

Non avviare il veicolo con un carica-batteria rapido.

Un veicolo con la batteria scarica può essere avviato usando gli appositi cavi di avviamento e la batteria di un altro veicolo.

### ⚠ Avvertenza

L'avviamento di emergenza va eseguito con estrema cautela. Qualsiasi scostamento dalle seguenti istruzioni può causare infortuni o danni derivanti dall'esplosione della batteria e danneggiare i sistemi elettrici di entrambi i veicoli.

### ⚠ Avvertenza

Evitare il contatto della batteria con occhi, pelle, tessuti e superfici verniciate. Il liquido contiene acido solforico che può causare lesioni e danni in caso di contatto diretto.

- Non esporre mai la batteria a fiamme libere o scintille.
- Se è scarica, la batteria può gelare a 0 °C. Prima di collegare i cavi di avviamento, sbrinare la batteria.
- Indossare occhiali e indumenti protettivi durante la manipolazione della batteria.
- Utilizzare una batteria di soccorso con la stessa tensione nominale (12 Volt). E una capacità (ah) non molto inferiore a quella della batteria scarica.
- Utilizzare cavi di emergenza con morsetti isolati e una sezione minima di 16 mm<sup>2</sup> (25 mm<sup>2</sup> per i motori diesel).
- Non scollegare la batteria scarica dal veicolo.

- Spegnerne tutti i dispositivi elettrici non necessari.
- Non sporgersi sopra la batteria durante la procedura di avviamento di emergenza.
- I morsetti di un cavo non devono toccare i morsetti dell'altro cavo.
- Durante l'avviamento di emergenza i veicoli non devono entrare in contatto tra di loro.
- Azionare il freno di stazionamento e mettere il cambio in folle o in **P** se il veicolo ha il cambio automatico.

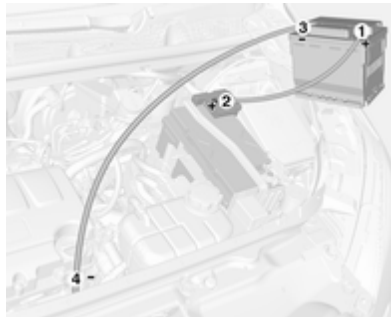

Ordine di connessione dei cavi.

1. Collegare il cavo rosso al terminale positivo della batteria di soccorso.
2. Collegare l'altro morsetto del cavo rosso al terminale positivo della batteria scarica.
3. Collegare il cavo nero al terminale negativo della batteria di soccorso.
4. Collegare l'altro morsetto del cavo nero a un punto di massa del veicolo, come il blocco motore o un bullone di montaggio del motore. Collegare il più lontano possibile dalla batteria scarica, comunque a non meno di 60 cm.

Disporre i cavi in modo che non si impiglino nelle parti in movimento all'interno del vano motore.

Per avviare il motore:

1. Avviare il motore del veicolo con la batteria di soccorso.
2. Dopo 5 minuti avviare l'altro motore. I tentativi di avviamento non devono durare più di 15 secondi e devono essere eseguiti a intervalli di 1 minuto.

3. Ad avviamento avvenuto, lasciare girare entrambi i motori al minimo per circa 3 minuti lasciando i cavi collegati.
4. Accendere alcuni dispositivi elettrici, come ad esempio i fari o il lunotto termico, del veicolo con la batteria scarica.
5. Seguire la procedura di collegamento in ordine inverso per scollegare i cavi.

## Traino

### Traino del veicolo

#### Traino del veicolo con sistema di trazione anteriore

Se dovete far trainare il vostro veicolo, rivolgetevi alla nostra rete di assistenza o ad una ditta addetta al traino professionale.

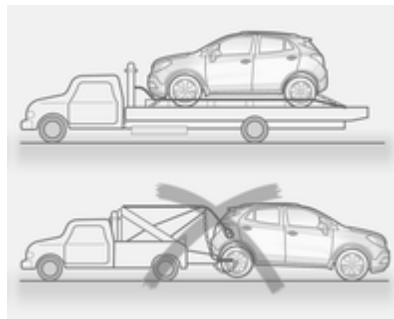

Il metodo migliore è quello di far trasportare il veicolo utilizzando un mezzo di recupero.

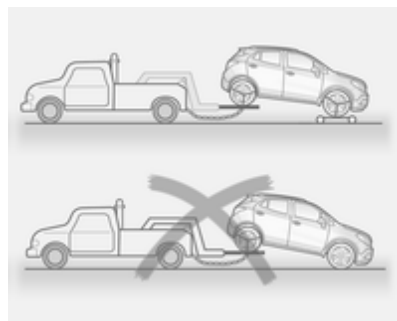
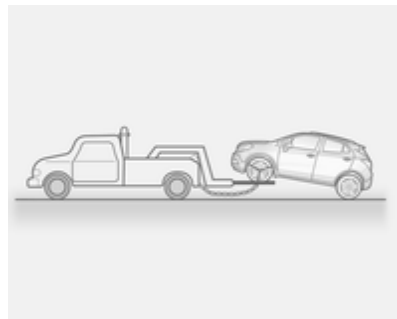

Per il traino su 2 ruote, sollevare le ruote motrici anteriori e trainare con i pneumatici anteriori bloccati.

## Traino del veicolo con sistema di trazione integrale

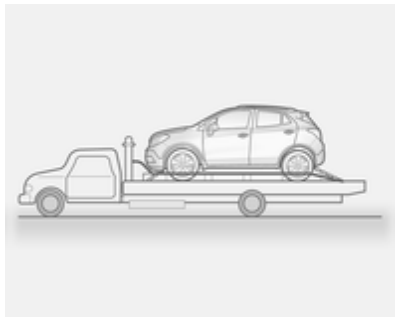

Il modo migliore per trainare un veicolo dotato di trazione integrale (AWD) ed evitare danni consiste nell'utilizzare un carro attrezzi a pianale. Se questo tipo di veicolo non è disponibile, usare un carrello come illustrato di seguito.

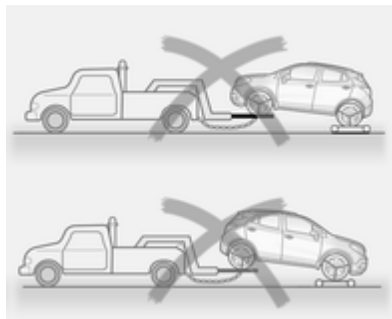

### Attenzione

Se si traina un veicolo dotato di trazione integrale (AWD) con le ruote anteriori o posteriori a contatto con la strada, il sistema di trazione potrebbe riportare gravi danni. Non trainare mai il proprio veicolo lasciando le ruote anteriori e posteriori a contatto con la strada.

Osservate le seguenti procedure trainando un veicolo:

- Nessun passeggero deve rimanere nel veicolo durante il traino.
- Rilasciare il freno di stazionamento del veicolo trainato e mettere in folle.
- Accendere i segnalatori di emergenza.

## Traino del veicolo mediante gancio di traino

In caso di emergenza, se non è disponibile un servizio di traino è possibile trainare temporaneamente il veicolo mediante il gancio di traino.



Sganciare il coperchio utilizzando un cacciavite e rimuoverlo.

L'occhiello di traino è riposto insieme agli attrezzi per il veicolo ⇨ 178.



Avvitare a fondo l'occhiello di traino fino all'arresto in posizione orizzontale.

Collegare una fune di traino, o ancor meglio una barra di traino, all'occhiello di traino.

L'occhiello di traino deve essere utilizzato esclusivamente per trainare il veicolo, e non per recuperarlo.

Inserire l'accensione per sbloccare il bloccasterzo e permettere il funzionamento delle luci dei freni, dell'avvisatore acustico e del tergicristalli.

Mettere il cambio in folle.

Attivare i segnalatori di emergenza su entrambi i veicoli.

### Attenzione

Guidare lentamente ed evitare un'andatura a strappi. Forze di trazione eccessive potrebbero danneggiare il veicolo.

A motore spento è necessaria una forza considerevolmente maggiore per frenare e sterzare.

Per impedire l'ingresso dei gas di scarico provenienti dal veicolo trainante, inserire la modalità di ricircolo dell'aria e chiudere i finestrini.

Vettura con cambio automatico: Non trainare il veicolo usando l'occhiello di traino. Trainare il veicolo con una fune potrebbe danneggiare gravemente il cambio automatico. Quando

si traina un veicolo con cambio automatico, utilizzare un carro attrezzi a pianale o con sollevamento ruote.

Il veicolo deve essere trainato rivolto nel senso di marcia, ad una velocità non superiore a 88 km/h. In tutti gli altri casi e quando il cambio è guasto, l'asse anteriore deve essere sollevato dal terreno.

Rivolgersi ad un'officina.

Dopo aver effettuato il traino, svitare l'occhiello di traino.

Inserire il coperchio e chiuderlo.

## Traino di un altro veicolo



Sganciare il coperchio utilizzando un cacciavite e rimuoverlo.

L'occhiello di traino è riposto insieme agli attrezzi per il veicolo ⇨ 178.



Avvitare a fondo l'occhiello di traino fino all'arresto in posizione orizzontale.

L'occhiello di ancoraggio posteriore, che si trova nella parte inferiore del veicolo, non deve mai essere usato come occhiello di traino.

Collegare una fune di traino, o ancor meglio una barra di traino, all'occhiello di traino.

L'occhiello di traino deve essere usato solamente per trainare il veicolo, e non per recuperarlo.

Attivare i segnalatori di emergenza su entrambi i veicoli.

### Attenzione

Guidare lentamente ed evitare un'andatura a strappi. Forze di trazione eccessive potrebbero danneggiare il veicolo.

Dopo aver effettuato il traino, svitare l'occhiello di traino.

Inserire il tappo in basso e bloccarlo.

## Cura delle parti esterne e interne

### Cura delle parti esterne

#### Serrature

Le serrature vengono lubrificate in fabbrica con grasso per serrature di alta qualità. Utilizzare prodotti per togliere il ghiaccio solo in caso assoluta necessità, in quanto le loro proprietà sgrassanti influiscono negativamente sulla funzionalità delle serrature.

Dopo aver utilizzato un prodotto di questo tipo, rivolgersi ad un'officina per ingrassare nuovamente le serrature.

#### Lavaggio

La vernice del veicolo è esposta a fattori ambientali che la possono danneggiare. Si consiglia pertanto di lavare e incerare il veicolo con regolarità. Quando si usano gli autolavaggi automatici, selezionare un programma che comprenda anche la ceratura.

Gli escrementi degli uccelli, gli insetti morti, le resine degli alberi, il polline e simili devono essere immediatamente eliminati, in quanto contengono sostanze aggressive che possono danneggiare la vernice.

All'autolavaggio, rispettare le istruzioni del costruttore dell'autolavaggio stesso. Spegnerne tergilavaggio e tergilunotto. Rimuovere l'antenna e accessori esterni quali portapacchi e così via.

Se si lava il veicolo a mano, assicurarsi di risciacquare con cura anche la parte interna dei passaruota.

Pulire anche i bordi e le rientranze delle portiere aperte e del cofano, nonché le zone che coprono.

### Attenzione

Utilizzare sempre un detergente con un pH da 4 a 9.

Non utilizzare detergenti sulle superfici bollenti.

Rivolgersi ad un'officina per ingrassare le cerniere di tutte le portiere.

Non pulire il vano motore con getti di vapore o di acqua ad alta pressione.

Risciacquare abbondantemente il veicolo e asciugare con un panno di pelle scamosciata, che deve essere risciacquato frequentemente. Utilizzare panni di pelle scamosciata diversi per la carrozzeria e i cristalli: residui di cera sui cristalli possono ostacolare la visibilità.

Non usare oggetti rigidi per rimuovere le macchie di catrame. A tale scopo utilizzare un prodotto in spray per rimuovere il catrame dalle superfici verniciate.

### Luci esterne

Le coperture di protezione dei fari e di altre luci sono di plastica. Non utilizzare agenti abrasivi o caustici, non utilizzare raschietti per il ghiaccio e non pulirle a secco.

### Lucidatura e applicazione della cera

Applicare regolarmente la cera, al più tardi quando l'acqua non forma più gocce sulla vernice, altrimenti quest'ultima si secca eccessivamente.

La lucidatura è necessaria solo se la vernice è diventata opaca o se presenta accumuli di materiale solido.

Il lucidante per carrozzeria al silicone forma una pellicola protettiva che non richiede l'applicazione della cera.

Non trattare con cera o con agenti lucidanti le parti in plastica della carrozzeria.

### Finestrini e spazzole dei tergilavaggio

Utilizzare un panno morbido privo di pelucchi o una pelle scamosciata assieme a un detergente per vetri e a un prodotto per la rimozione degli insetti.

Quando si pulisce il lunotto, fare attenzione a non danneggiare la resistenza interna.



Per la rimozione meccanica del ghiaccio, utilizzare un apposito raschietto dal bordo affilato. Premere con forza il raschietto sui cristalli in modo da rimuovere anche lo sporco che altrimenti potrebbe graffiare il vetro.

Se le spazzole dei tergicristalli lasciano segni sul parabrezza o sul lunotto, pulirli con un panno morbido e detergente per vetri.

### Tetto panoramico

Per la pulizia non utilizzare mai solventi o agenti abrasivi, carburanti, sostanze aggressive (quali detergente per vernici, soluzioni a base di acetone e così via), sostanze acide o molto alcaline oppure spugnette abrasive. Non applicare cera o agenti lucidanti sulla parte centrale del tetto panoramico.

### Ruote e pneumatici

Non utilizzare getti d'acqua ad alta pressione.

Pulire i cerchi con un apposito detergente a pH neutro.

I cerchi sono verniciati e possono essere trattati con gli stessi prodotti usati per la carrozzeria.

### Danni alla vernice

Riparare i danni di piccola entità alla verniciatura con una penna per ritocchi prima che si formi la ruggine. In caso di danni di maggiore entità o in presenza di ruggine, rivolgersi ad un'officina.

### Sottoscocca

Alcune parti del sottoscocca del veicolo hanno un rivestimento protettivo in PVC, mentre altre zone critiche sono dotate di un rivestimento in cera protettiva a lunga durata.

Controllare il sottoscocca dopo ogni lavaggio e far applicare la cera, se necessario.

Bitume e materiali in gomma possono danneggiare il rivestimento in PVC.

Per gli interventi al sottoscocca rivolgersi ad un'officina.

Prima e dopo l'inverno lavare il sottoscocca e far controllare lo strato protettivo di cera.

## Impianto a gas liquido

### Pericolo

Il gas liquido è più pesante dell'aria e può accumularsi in avvallamenti.

Prestare attenzione nell'esecuzione dei lavori nelle cavità del sottoscocca.

Per i lavori di verniciatura e quando si utilizza una cabina di essiccamento ad una temperatura superiore a 60 °C, il serbatoio del gas liquido deve essere rimosso.

Non effettuare modifiche all'impianto a gas liquido.

### Dispositivo di traino

Non pulire il gancio di traino con getti di vapore o di acqua ad alta pressione.

### Sistema di trasporto posteriore

Pulire il sistema di trasporto posteriore con un getto di vapore o di acqua ad alta pressione almeno una volta all'anno.

In caso di utilizzo saltuario, azionare periodicamente il sistema di trasporto posteriore, in particolare durante l'interno.

## Cura dell'abitacolo

### Abitacolo e rivestimenti

Per la pulizia degli interni del veicolo, incluso il cruscotto e le pannellature, usare solamente un panno asciutto o un detergente per interni.

Pulire i rivestimenti in pelle con acqua pulita e un panno morbido. In caso di macchie persistenti, utilizzare un prodotto adatto per trattare la pelle.

Per la pulizia del quadro strumenti, utilizzare solo un panno morbido e umido.

Pulire i tessuti con un aspirapolvere e una spazzola. Per rimuovere le macchie utilizzare un detergente per tappezzeria.

I tessuti dei rivestimenti potrebbero non essere di colori che non stinguono. Ciò potrebbe causare scoloriture visibili, specialmente sui rivestimenti di

colore chiaro. Le macchie e le scoloriture rimovibili devono essere pulite al più presto possibile.

Pulire le cinture di sicurezza con acqua tiepida o detergente per interni.

### Attenzione

Chiudere le chiusure Velcro degli indumenti in quanto, se aperte, possono danneggiare la tappezzeria.

Lo stesso vale per indumenti con accessori taglienti come chiusure lampo, cinghie o jeans con borchie.

### Parti in plastica e gomma

Le parti in plastica e gomma possono essere pulite con gli stessi detersivi usati per la carrozzeria. Se necessario utilizzare un detergente per interni. Non utilizzare altri prodotti e soprattutto evitare solventi o benzina. Non utilizzare getti d'acqua ad alta pressione.

## Manutenzione

Informazioni generali .....	201
Liquidi, lubrificanti e componenti raccomandati .....	202

## Informazioni generali

### Informazioni sulla manutenzione

Per garantire il funzionamento sicuro e la massima efficienza del veicolo, è di cruciale importanza che tutti gli interventi di manutenzione previsti vengano eseguiti secondo gli intervalli e i tempi specificati.

Il piano di manutenzione dettagliato e aggiornato per l'automobile in questione è disponibile in officina.

Display di manutenzione ⇨ 79.

### Intervalli di manutenzione europei

La manutenzione del veicolo è richiesta ogni 30.000 km oppure ogni anno, a seconda di quale evento si verifica per primo, a meno che non sia diversamente specificato nel display di manutenzione.

Gli intervalli di manutenzione europei sono validi per i seguenti Paesi:

Andorra, Austria, Belgio, Bosnia-Erzegovina, Bulgaria, Croazia, Cipro, Repubblica Ceca, Danimarca, Estonia, Finlandia, Francia, Germania, Grecia, Groenlandia, Ungheria, Islanda, Irlanda, Italia, Lettonia, Lituania, Lussemburgo, Macedonia, Malta, Montenegro, Paesi Bassi, Norvegia, Polonia, Portogallo, Romania, Slovacchia, Slovenia, Spagna, Svezia, Svizzera, Regno Unito.

Display di manutenzione ⇨ 79.

### Intervalli di servizio internazionali

La manutenzione del veicolo è richiesta ogni 15.000 km oppure ogni anno, a seconda di quale evento si verifica per primo, a meno che non sia diversamente specificato nel display di manutenzione.

Il piano di manutenzione internazionale è valido per i Paesi non elencati nel piano di manutenzione europeo.

Display di manutenzione ⇨ 79.

## Convalida

La convalida degli interventi effettuati viene registrata nel Libretto di manutenzione e garanzia, dove vengono riportati la data e il chilometraggio, completi di timbro e firma dell'officina che ha eseguito l'intervento.

Assicurarsi che il Libretto di manutenzione e garanzia sia compilato correttamente, in quanto ai fini delle richieste in garanzia o a titolo di correttezza è essenziale che si possa dimostrare che gli interventi sono stati eseguiti regolarmente. Questo rappresenta anche un vantaggio al momento della vendita del veicolo.

## Intervallo di manutenzione con durata residua dell'olio motore

Il piano di manutenzione si basa su vari parametri, a seconda dell'uso del veicolo.

Il display di manutenzione indica quando sostituire l'olio motore.

Display di manutenzione ⇨ 79.

## Liquidi, lubrificanti e componenti raccomandati

### Liquidi e lubrificanti raccomandati

Utilizzare esclusivamente prodotti che soddisfino le specifiche raccomandate. I danni causati dall'utilizzo di prodotti non conformi a tali specifiche non saranno coperti dalla garanzia.

#### Avvertenza

I materiali di consumo sono pericolosi e potrebbero essere tossici. Manipolare con attenzione. Prestare attenzione alle informazioni riportate sulle confezioni.

### Olio motore

L'olio motore viene identificato in base alla sua qualità e alla sua viscosità. La qualità è più importante della viscosità come criterio per la scelta dell'olio motore da usare. La qualità

dell'olio assicura, ad esempio, la pulizia del motore, la protezione dall'usura e il controllo dell'invecchiamento dell'olio, mentre il grado di viscosità fornisce informazioni sulla densità dell'olio in un intervallo di temperature.

Dexos è una nuovissima qualità d'olio motore che assicura una protezione ottimale dei motori a benzina e diesel. Nel caso non fosse disponibile, utilizzare oli motore della qualità specificata. Le raccomandazioni relative ai motori a benzina valgono anche per i motori alimentati a Gas Naturale Compresso (GNC o CNG), Gas di Petrolio Liquefatto (GPL) ed Etanolo (E85).

Selezionare l'olio motore adatto in base alla qualità e alla temperatura ambiente minima ⇨ 206.

### Rabbocco dell'olio motore

È possibile mescolare oli di diversi produttori e marchi a condizione che si rispettino i criteri dell'olio motore specificato (qualità e viscosità).

È vietato l'uso di oli motore con ACEA A1/B1 soltanto o solo A5/B5, in quanto possono causare danni al motore a lungo termine in certe condizioni di esercizio.

Selezionare l'olio motore adatto in base alla qualità e alla temperatura ambiente minima ⇨ 206.

#### **Altri additivi dell'olio motore**

L'uso di altri additivi dell'olio motore potrebbe causare danni e invalidare la garanzia.

#### **Viscosità dell'olio motore**

Il grado di viscosità SAE fornisce informazioni sulla densità dell'olio.

L'olio multigrado è indicato da due cifre, ad esempio SAE 5W-30. La prima cifra, seguita da una W, indica la viscosità alle basse temperature, mentre la seconda cifra mostra la viscosità alle alte temperature.

Scegliere la classificazione di viscosità adeguata a seconda della temperatura ambiente minima ⇨ 206.

Tutte le classi di viscosità raccomandate sono adatte ad elevate temperature ambiente.

#### **Liquido di raffreddamento e antigelo**

Utilizzare solo antigelo per liquido di raffreddamento long life (LLC) senza silicati.

L'impianto viene riempito in fabbrica con liquido di raffreddamento ideato per un'eccellente protezione dalla corrosione e per la protezione antigelo fino a circa -28 °C. Questa concentrazione deve essere mantenuta tutto l'anno. L'uso di altri additivi del liquido di raffreddamento che servono a fornire una maggiore protezione anticorrosione o una tenuta contro le perdite minori può causare problemi di funzionamento. Si declina ogni responsabilità per eventuali conseguenze dell'uso di altri additivi del liquido di raffreddamento.

#### **Liquido dei freni e della frizione**

Utilizzare esclusivamente liquidi dei freni ad alte prestazioni approvati per il veicolo. Rivolgersi ad un'officina.

Con il tempo, il liquido dei freni assorbe umidità, e questo riduce l'efficienza dei freni. Il liquido dei freni dovrà pertanto essere sostituito all'intervallo specificato.

Il liquido dei freni deve essere conservato in un contenitore sigillato per evitare che assorba acqua.

Assicurarsi che il liquido dei freni non subisca contaminazioni.

## Dati tecnici

Identificazione del veicolo .....	204
Dati del veicolo .....	206

### Identificazione del veicolo

#### Numero di telaio (VIN)

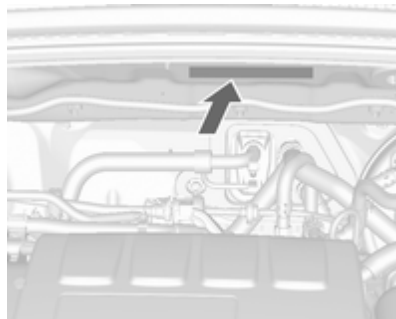

Il numero di telaio si trova nel vano motore.

### Targhetta di identificazione



La targhetta di identificazione si trova sul telaio della portiera anteriore sinistra.

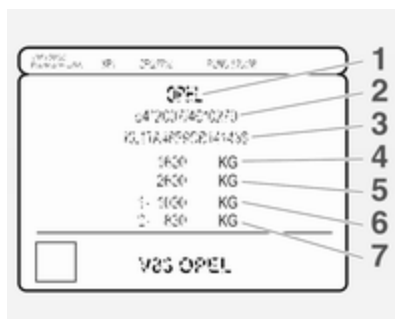

Informazioni sull'etichetta di identificazione:

- 1 = Produttore
- 2 = Numero di omologazione
- 3 = Numero di telaio (VIN)
- 4 = Massa complessiva del veicolo a pieno carico ammessa in kg
- 5 = Massa complessiva del traino a pieno carico ammessa in kg
- 6 = Carico massimo ammesso per l'asse anteriore in kg
- 7 = Carico massimo ammesso per l'asse posteriore in kg

## Dati del veicolo

### Liquidi e lubrificanti raccomandati

#### Piano di manutenzione europeo

##### Qualità dell'olio motore richiesta

Qualità dell'olio motore	Tutti i paesi europei (tranne Bielorussia, Moldavia, Russia, Serbia, Turchia)		Solo Israele	
	Motori a benzina (compresi CNG, GPL, E85)	Motori diesel	Motori a benzina (compresi CNG, GPL, E85)	Motori diesel
<b>dexos 1</b>	–	–	✓	–
<b>dexos 2</b>	✓	✓	–	✓

Qualora non sia disponibile olio di qualità Dexos per il rabbocco si può utilizzare massimo 1 litro di olio motore di qualità ACEA C3 una volta tra un cambio d'olio e l'altro.

##### Viscosità dell'olio motore

Tutti i paesi europei e Israele (tranne Bielorussia, Moldavia, Russia, Serbia, Turchia)	
Temperatura ambiente	Motori a benzina e diesel
Fino a -25 °C	SAE 5W-30 o SAE 5W-40
sotto -25 °C	SAE 0W-30 o SAE 0W-40



## Piano di manutenzione internazionale

### Qualità dell'olio motore richiesta

Qualità dell'olio motore	Tutti i paesi extraeuropei tranne Israele		(solo Bielorussia, Moldavia, Russia, Serbia, Turchia)	
	Motori a benzina (compresi CNG, GPL, E85)	Motori diesel	Motori a benzina (compresi CNG, GPL, E85)	Motori diesel
<b>dexos 1</b>	✓	–	–	–
<b>dexos 2</b>	–	✓	✓	✓

Qualora non sia disponibile olio di qualità dexos si possono usare le qualità di olio elencate di seguito:

Qualità dell'olio motore	Tutti i paesi extraeuropei tranne Israele		(solo Bielorussia, Moldavia, Russia, Serbia, Turchia)	
	Motori a benzina (compresi CNG, GPL, E85)	Motori diesel	Motori a benzina (compresi CNG, GPL, E85)	Motori diesel
GM-LL-A-025	✓	–	✓	–
GM-LL-B-025	–	✓	–	✓

Qualità dell'olio motore	Tutti i paesi extraeuropei tranne Israele		(solo Bielorussia, Moldavia, Russia, Serbia, Turchia)	
	Motori a benzina (compresi CNG, GPL, E85)	Motori diesel	Motori a benzina (compresi CNG, GPL, E85)	Motori diesel
ACEA A3/B3	✓	–	✓	–
ACEA A3/B4	✓	✓	✓	✓
ACEA-C3	✓	✓	✓	✓
API SM	✓	–	✓	–
Risparmio delle risorse API SN	✓	–	✓	–

**Viscosità dell'olio motore**

**Tutti i paesi extraeuropei (tranne Israele),  
compresa Bielorussia, Moldavia, Russia, Serbia, Turchia**

Temperatura ambiente	Motori a benzina e diesel
Fino a -25 °C	SAE 5W-30 o SAE 5W-40
sotto -25 °C	SAE 0W-30 o SAE 0W-40
Fino a -20 °C	SAE 10W-30 <sup>1)</sup> o SAE 10W-40 <sup>1)</sup>

<sup>1)</sup> Consentito, ma è raccomandato l'utilizzo di SAE 5W-30 o SAE 5W-40 con qualità dexos.

## Dati del motore

Denominazione commerciale	1.4	1.6	1.8	1.7
Codice di identificazione motore	A14NET	A16XER	A18XER	A17DTS
Numero cilindri	4	4	4	4
Cilindrata [cm <sup>3</sup> ]	1364	1598	1796	1686
Potenza [kW]	103	85	103	96
a giri/min.	4900-6000	6200	6200	4000
Coppia [Nm]	200	155	178	300
a giri/min.	1850-4900	4000	3800	2000-2500
Tipo di carburante	Benzina	Benzina	Benzina	Diesel
Numero di ottano RON				
consigliato	95	95	95	
possibile	98	98	98	
Consumo olio [l/1000 km]	0,6	0,6	0,6	0,6

**Prestazioni**

<b>Motore</b>	<b>A14NET</b>	<b>A16XER</b>	<b>A18XER</b>	<b>A17DTS</b>
Velocità massima <sup>2)</sup> [km/h]				
Cambio manuale	186	170	180	– <sup>3)</sup>
Cambio automatico	–	–	180	– <sup>3)</sup>

<sup>2)</sup> La velocità massima indicata può essere raggiunta al valore di massa a vuoto (senza conducente) più un carico utile di 200 kg. Eventuali equipaggiamenti opzionali possono ridurre la velocità massima specificata.

<sup>3)</sup> Valore non disponibile al momento della stampa.

## Peso del veicolo

### Peso a vuoto, modello base senza equipaggiamenti opzionali

	Motore	Cambio manuale	Cambio automatico
senza/con climatizzatore	A14NET	1414/1425	–
[kg]	A16XER	1324/1335	–
	A18XER	1349/1360	1446/1457
	A17DTS	– <sup>4)</sup>	– <sup>4)</sup>

### Peso a vuoto, modello base con tutti gli equipaggiamenti opzionali

	Motore	Cambio manuale	Cambio automatico
senza/con climatizzatore	A14NET	–/1534	–
[kg]	A16XER	–/1444	–
	A18XER	–/1461	–/1558
	A17DTS	– <sup>4)</sup>	– <sup>4)</sup>

<sup>4)</sup> Valore non disponibile al momento della stampa.

---

## Dimensioni del veicolo

---

Lunghezza [mm]	4278
Larghezza senza specchietti retrovisori esterni [mm]	1764
Larghezza con due specchietti retrovisori esterni [mm]	2035
Altezza (senza antenna) [mm]	1646
Lunghezza pianale del vano di carico [mm]	730
Lunghezza del vano di carico con sedili posteriori reclinati [mm]	1449
Larghezza vano di carico [mm]	1001
Altezza vano di carico [mm]	721
Passo [mm]	2555
Diametro di sterzata [m]	10,8

---

## Capacità

### Olio motore

Motore	A14NET	A16XER	A18XER	A17DTS
Incluso filtro [l]	4,0	4,5	4,5	4,85-4,95
Tra MIN e MAX [l]	1,0	1,0	1,0	1,0

### Serbatoio del carburante

Motore	A14NET	A16XER	A18XER	A17DTS
Benzina/diesel, capacità nominale [l]	53	53	53	52

## Pressione dei pneumatici

Motore	Pneumatici	Comfort max. 3 persone		ECO con max. 3 persone		A pieno carico	
		Ant. [kPa/bar] ([psi])	Post. [kPa/bar] ([psi])	Ant. [kPa/bar] ([psi])	Post. [kPa/bar] ([psi])	Ant. [kPa/bar] ([psi])	Post. [kPa/bar] ([psi])
A14NET,	195/70 R16,	200/2,0 (29)	200/2,0 (29)	270/2,7 (39)	280/2,8 (41)	270/2,7 (39)	280/2,8 (41)
A16XER	205/70 R16						
	215/55 R18	220/2,2 (32)	220/2,2 (32)	270/2,7 (39)	280/2,8 (41)	270/2,7 (39)	280/2,8 (41)

Motore	Pneumatici	Comfort max. 3 persone		ECO con max. 3 persone		A pieno carico	
		Ant. [kPa/bar] ([psi])	Post. [kPa/bar] ([psi])	Ant. [kPa/bar] ([psi])	Post. [kPa/bar] ([psi])	Ant. [kPa/bar] ([psi])	Post. [kPa/bar] ([psi])
A18XER	195/70 R16, 205/70 R16	200/2,0 (29)	200/2,0 (29)	–	–	200/2,0 (29)	200/2,0 (29)
	215/55 R18	220/2,2 (32)	220/2,2 (32)	–	–	220/2,2 (32)	220/2,2 (32)
A17DTS	195/70 R16, 205/70 R16	220/2,2 (32)	220/2,2 (32)	270/2,7 (39)	280/2,8 (41)	270/2,7 (39)	280/2,8 (41)
	215/55 R18	240/2,4 (34)	240/2,4 (34)	270/2,7 (39)	280/2,8 (41)	270/2,7 (39)	280/2,8 (41)
Tutti	Ruotino di scorta	420/4,2 (61)	420/4,2 (61)	–	–	420/4,2 (61)	420/4,2 (61)



## Dimensioni di installazione del gancio di traino

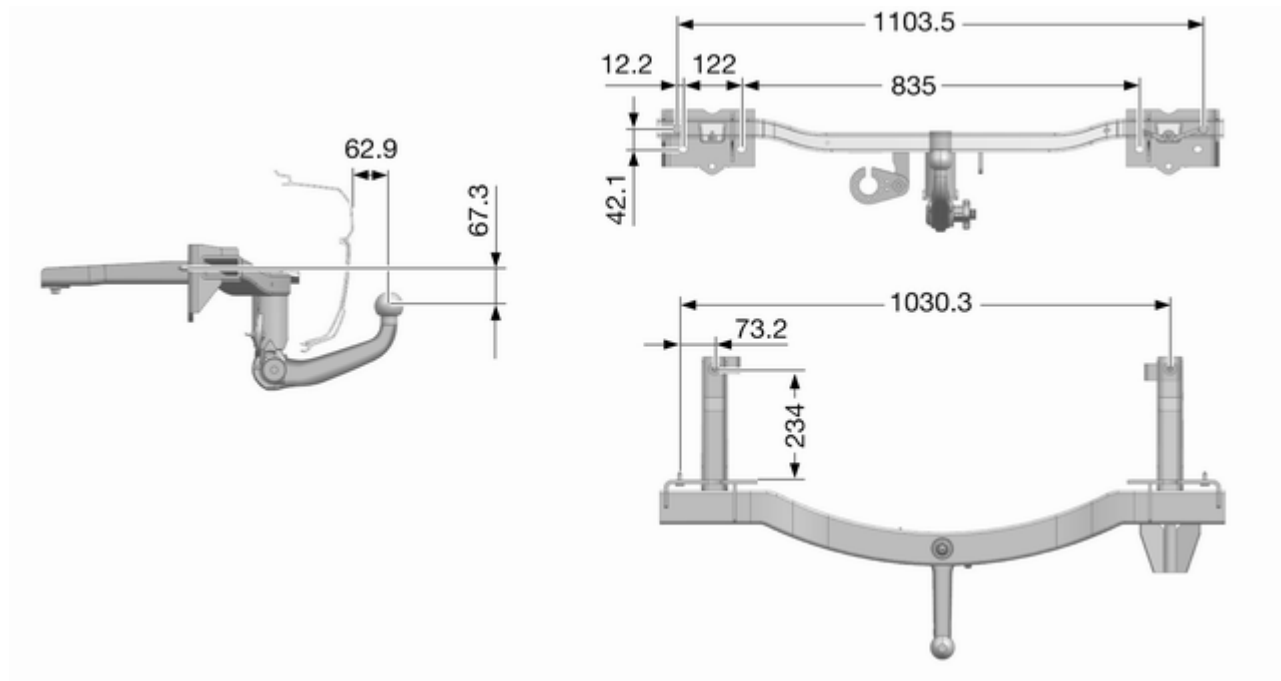

## Informazioni per il cliente

Registrazione dei dati del veicolo e privacy ..... 216

### Registrazione dei dati del veicolo e privacy

#### Sistemi di registrazione dei dati di eventi

#### Moduli di archiviazione dati nel veicolo

Un vasto numero di componenti elettronici del vostro veicolo contiene moduli di archiviazione dati che memorizzano temporaneamente o permanentemente dati tecnici sulla condizione del veicolo, eventi ed errori. In generale, queste informazioni tecniche documentano le condizioni di parti, moduli, sistemi o l'ambiente.

- Le condizioni di esercizio di componenti del sistema (ad es. livelli di riempimento)
- Messaggi di stato del veicolo e dei suoi singoli componenti (ad es. numero di giri ruota / velocità di rotazione, decelerazione, accelerazione laterale)
- Disfunzioni e difetti in componenti importanti del sistema

- Reazioni del veicolo in particolare durante situazioni di guida (ad es. gonfiaggio di un airbag, attivazione del sistema di regolazione della stabilità)
- Condizioni ambientali (ad es. temperatura)

Questi dati sono esclusivamente tecnici e aiutano ad identificare e correggere errori nonché ad ottimizzare le funzioni del veicolo.

Profili di movimento che indicano i percorsi effettuati non possono essere creati con questi dati.

Se vengono utilizzati dei servizi (ad es. interventi di riparazione, processi di manutenzione, sostituzioni in garanzia, assicurazione qualità), i dipendenti della rete di assistenza (produttori inclusi) sono in grado di leggere queste informazioni tecniche dai moduli di archiviazione eventi e dati errore applicando speciali dispositivi diagnostici. Se necessario riceverete informazioni più dettagliate presso tali officine. Dopo aver corretto un errore,

i dati vengono cancellati dal modulo di archiviazione errori o costantemente sovrascritti.

Quando si utilizza il veicolo potrebbero verificarsi situazioni nelle quali questi dati tecnici correlati ad altre informazioni (resoconto incidenti, danni del veicolo, dichiarazioni di testimonianza, ecc.) potrebbero essere associati ad una persona specifica, possibilmente con l'assistenza di un esperto.

Funzioni aggiuntive concordate contrattualmente con il cliente (ad es. collocazione del veicolo in casi di emergenza) consentono la trasmissione di dati particolari del veicolo dal veicolo.

## **Identificazione frequenza radio (RFID)**

La tecnologia RFID viene utilizzata in alcuni veicoli per funzioni come il monitoraggio della pressione dei pneumatici e la sicurezza dell'impianto di accensione. Viene utilizzata anche assieme a dispositivi come telecomandi per la chiusura e l'apertura delle portiere e l'avvio, e a trasmettitori a bordo del veicolo per l'apertura delle porte dei garage. La tecnologia RFID nei veicoli Opel non utilizza né registra dati personali o collegamenti ad altri sistemi Opel che contengono informazioni personali.

## Indice analitico

<b>A</b>		Bocchette dell'aria.....	119
Abbaglianti .....	88, 105	Bocchette di ventilazione fisse ..	119
Accessori e modifiche alla vettura .....	158	Bocchette di ventilazione orientabili .....	119
Airbag e pretensionatori delle cinture di sicurezza .....	83	<b>C</b>	
Alette parasole .....	33	Cambio .....	16
Allarme collisione anteriore.....	141	Cambio automatico .....	129
Alzacristalli elettrici .....	32	Cambio di misura dei pneumatici e dei cerchi .....	184
Antiabbagliamento automatico ....	31	Cambio manuale .....	132
Antiabbagliamento manuale .....	30	Capacità .....	213
Assistenza alla frenata .....	135	Caratteristiche dell'illuminazione	112
Assistenza per le partenze in salita .....	135	Carburante.....	153
Attrezzi .....	178	Carburante per motori a benzina .....	153
Attrezzi per il veicolo.....	178	Carburante per motori diesel .....	153
Avviamento .....	17	Cassetto portaoggetti .....	55
Avviamento del motore .....	123	Catene da neve .....	184
Avviamento di emergenza .....	192	Cercare subito assistenza .....	84
Avviamento e funzionamento.....	122	Chiave, impostazioni memorizzate.....	22
Avvisatore acustico .....	13, 73	Chiavi .....	20
Avvisatore di cambio accidentale della corsia di marcia.....	86, 151	Chiavi, serrature.....	20
Avvisatore ottico .....	105	Chiusura centralizzata .....	22
<b>B</b>		Chiusura ritardata.....	24
Batteria .....	163	Cintura di sicurezza .....	8
Bloccaggio automatico .....	24	Cintura di sicurezza a tre punti di ancoraggio .....	42
		Cinture di sicurezza .....	41

Climatizzatore .....	15
Codice.....	95
Cofano .....	160
Cofano aperto.....	89
Comandi.....	72
Comandi al volante .....	72
Computer di bordo .....	97
Consigli per la guida.....	122
Consigli per la guida e per il traino .....	156
Consumo di carburante - Emissioni di CO <sub>2</sub> .....	155
Contachilometri .....	78
Contachilometri parziale .....	78
Contagiri .....	78
Controlli sul veicolo.....	159
Controllo automatico dei fari .....	104
Controllo automatico della velocità di crociera .....	89, 138
Controllo delle luci del quadro strumenti .....	111
Controllo del veicolo .....	122
Controllo elettronico della stabilità.....	136
Controllo elettronico della stabilità disinserito.....	86
Controllo elettronico della stabilità e Sistema di controllo della trazione.....	86

Convertitore catalitico .....	128
Copertura del vano di carico .....	69
Copertura portaoggetti del pianale posteriore .....	69
Copricerchi .....	184
Coprifari appannati .....	111
Cura dell'abitacolo .....	200
Cura della vettura.....	197
Cura delle parti esterne .....	197

**D**

Dati del motore .....	209
Dati del veicolo.....	206
Dati tecnici del veicolo .....	3
Demolizione dei veicoli .....	159
Denominazione dei pneumatici .	179
Dimensioni del veicolo .....	212
Dimensioni di installazione del gancio di traino .....	215
Disattivazione degli airbag ...	47, 84
Display del cambio .....	129
Display di manutenzione .....	79
Display informativi.....	89
Dispositivo di assistenza segnaletica stradale.....	148
Dispositivo elettronico di bloccaggio motore .....	28, 88
Dispositivo salvacarica della batteria .....	113
Driver Information Center.....	89

**E**

Esecuzione dei lavori .....	159
-----------------------------	-----

**F**

Fari allo xeno .....	169
Fari alogeni .....	167
Fari autoadattativi .....	88, 107
Fendinebbia .....	89, 110, 169
Filtro antiparticolato.....	87, 127
Filtro antipolline .....	120
Finestrini.....	31
Finestrini ad azionamento manuale .....	31
Foratura.....	188
Forma convessa .....	29
Freni .....	134, 163
Freno di stazionamento.....	134
Funzionamento regolare del climatizzatore .....	121
Fusibili .....	173

**G**

Gas di scarico del motore .....	127
Guasto .....	131

**I**

Identificazione frequenza radio (RFID).....	217
Illuminazione all'entrata .....	112
Illuminazione esterna .....	12

Illuminazione vano portaoggetti ..	112
Impianto di allarme antifurto .....	27
Impianto elettrico.....	173
Impianto freni e frizione .....	85
Impostazioni memorizzate.....	22
Indicatore della temperatura del liquido di raffreddamento del motore .....	79
Indicatore del livello carburante ...	79
Indicatore di direzione .....	83
Indicatori.....	78
Indicatori di direzione anteriori . .	169
Indicatori di direzione laterali .....	171
Informazioni di base per il primo utilizzo del veicolo.....	6
Informazioni generali .....	156
Informazioni sul carico .....	71
Informazioni sulla manutenzione .....	201
Interruttore dei fari .....	104
Interruzione alimentazione elettrica .....	131
Interruzione di carburante al motore durante la decelerazione .....	124
Introduzione .....	3

**K**

Kit di pronto soccorso .....	70
Kit di riparazione dei pneumatici .....	185

**L**

Leva del cambio .....	129
Limitatore di velocità.....	140
Liquidi e lubrificanti raccomandati .....	202, 206
Liquido dei freni .....	163
Liquido dei freni e della frizione..	202
Liquido di lavaggio .....	162
Liquido di raffreddamento del motore .....	162
Liquido di raffreddamento e antigelo.....	202
Livello carburante minimo .....	88
Luci della targa .....	172
Luci di lettura .....	112
Luci di retromarcia .....	110
Luci esterne .....	88, 104
Luci interne.....	111, 172
Luci in uscita .....	113
Luci nelle alette parasole .....	112
Luci posteriori .....	170
Lunotto termico .....	33

**M**

Manutenzione .....	121
Martinetto.....	178
Messaggi del veicolo .....	95
Modalità manuale .....	130

**N**

Numero di telaio (VIN) .....	204
------------------------------	-----

**O**

Occhielli di ancoraggio .....	69
Olio motore .....	160, 202, 206
Orologio .....	76

**P**

Panne.....	194
Panoramica del quadro strumenti .....	10
Parabrezza.....	31
Parcheggio .....	18, 127
Passaggio alla marcia superiore. .	85
Pericoli e avvertimenti .....	4
Personalizzazione del veicolo ...	100
Peso del veicolo .....	211
Pneumatici .....	179
Pneumatici invernali .....	179
Poggiatesta .....	36
Portabibite .....	55
Portabiciclette.....	57

Portaoggetti della consolle centrale .....	56	Retronebbia .....	89, 110	Sicure per bambini .....	25
Portapacchi .....	70	Rifornimento .....	154	Sicurezza del veicolo.....	26
Portiera aperta .....	89	Rilevato veicolo davanti.....	89	Simboli .....	4
Portiere.....	25	Rimessaggio del veicolo.....	158	Sistema airbag .....	44
Posizione dei sedili .....	37	Ripiegamento .....	29	Sistema airbag a tendina .....	46
Posizioni della chiave nel blocchetto di accensione .....	123	Riscaldamento .....	40	Sistema airbag frontale .....	44
Posizioni di montaggio dei sistemi di sicurezza per bambini .....	49	Riscaldatore ausiliario.....	118	Sistema airbag laterale .....	45
Preriscaldamento .....	86	Rivestimenti.....	200	Sistema di antibloccaggio .....	134
Presenza dell'aria .....	120	Rodaggio di un veicolo nuovo ...	122	Sistema di antibloccaggio (ABS) .	85
Prese di corrente .....	77	Ruota di scorta .....	190	Sistema di ausilio al parcheggio	144
Pressione dei pneumatici ..	179, 213	Ruote e pneumatici .....	179	Sistema di ausilio al parcheggio ad ultrasuoni .....	86
Pressione dell'olio motore .....	87	<b>S</b>		Sistema di bloccaggio antifurto ...	26
Prestazioni .....	210	Sbloccaggio del veicolo .....	6	Sistema di climatizzazione .....	115
Profondità del battistrada .....	183	Scatola portafusibili nel quadro strumenti .....	175	Sistema di climatizzazione elettronico .....	116
Programmi di marcia elettronici .	131	Scatola portafusibili nel vano di carico .....	177	Sistema di controllo della discesa .....	85, 137
<b>R</b>		Scatola portafusibili nel vano motore .....	173	Sistema di controllo della trazione .....	135
Registrazione dei dati del veicolo e privacy.....	216	Sedili anteriori.....	37	Sistema di controllo della trazione disinserito.....	86
Regolazione degli specchietti .....	8	Segnalatori di emergenza .....	109	Sistema di monitoraggio pressione pneumatici.....	87, 180
Regolazione dei poggiatesta .....	8	Segnalazione di cintura di sicurezza non allacciata .....	83	Sistema di ricarica .....	84
Regolazione dei sedili .....	6, 38	Segnali acustici .....	97	Sistema di riscaldamento e di ventilazione .....	114
Regolazione della profondità delle luci .....	105	Segnali di svolta e di cambio della corsia di marcia .....	110	Sistema di trasporto posteriore.....	57
Regolazione del volante .....	9, 72	Sensori di parcheggio ad ultrasuoni.....	144	Sistema Flex-Fix.....	57
Regolazione elettrica .....	29	Servosterzo.....	85		

Sistema stop-start.....	124
Sistemi di assistenza al conducente.....	138
Sistemi di climatizzazione.....	114
sistemi di controllo dell'assetto,...	135
Sistemi di registrazione dei dati di eventi.....	216
sistemi di rilevamento oggetti,...	144
Sistemi di sicurezza ISOFIX per bambini .....	53
Sistemi di sicurezza per bambini .	48
Sistemi di sicurezza Top Tether per bambini .....	53
Sistemi tergilavacrystalli .....	14
Sostituzione delle lampadine .....	166
Sostituzione delle ruote .....	188
Sostituzione delle spazzole tergicristalli .....	165
Specchietti retrovisori esterni.....	29
Specchietti retrovisori interni.....	30
Specchietti termici .....	30
Spia MIL .....	84
Spie.....	78, 80
Spurgo del sistema di alimentazione diesel .....	165
Strumentazione.....	78
<b>T</b>	
Tachimetro .....	78
Targhetta di identificazione .....	204

Telecomando .....	20
Temperatura esterna .....	76
Tensione della batteria .....	97
Tergilavacrystalli .....	73
Tergilavalunotto .....	75
Terza luce di arresto .....	172
Tetto.....	34
Tettuccio apribile .....	34
Traino.....	156, 194
Traino del veicolo .....	194
Traino di un altro veicolo .....	196
Traino di un rimorchio .....	156
Trazione integrale .....	133
Triangolo d'emergenza .....	70

**U**

Uso dei fari all'estero .....	106
Uso del presente manuale .....	3

**V**

Vani portaoggetti.....	54
Vani portaoggetti del cruscotto.....	54
Vano di carico .....	25, 67
Vano portaocchiali .....	56
Vano portaoggetti sotto al sedile .	56
Ventilazione.....	114
Videocamera posteriore .....	145
Visualizzatore Grafico Info, Visualizzatore a colori Info .....	93
Volante riscaldato .....	73



Copyright by ADAM OPEL AG, Rüsselsheim, Germany.

Le informazioni contenute nella presente pubblicazione sono valide a partire dalla data indicata di seguito. Adam Opel AG si riserva il diritto di apportare modifiche a specifiche tecniche, funzionalità e design dei veicoli relativamente alle informazioni contenute nella presente pubblicazione nonché alla pubblicazione stessa.

Edizione: giugno 2012, ADAM OPEL AG, Rüsselsheim.

Stampato su carta sbiancata senza cloro.

**KTA-2749-it**

**06/2012**

